

Ascotel *Office Terminals* by **ascom**

Office 30

Bedienungsanleitung

Mode d'emploi

Istruzioni per l'uso

Operating instructions



Herzliche Gratulation!

Herzliche Gratulation zum Kauf Ihres Ascom Office, ein dank seiner Foxtaste und seiner ausgeklügelten Menütechnik leicht zu bedienender Apparat.

Die vorliegende Anleitung zeigt Ihnen, wie einfach das Telefonieren mit Ascom Office ist!

Eine Bedienungsanleitung in Kurzform (Kreditkartengröße) ist auf der Unterseite Ihres Ascom Office eingeschoben. Bitte bewahren Sie diese dort auf!

Toutes nos félicitations!

Nous vous félicitons sincèrement pour l'achat de votre Ascom Office, un appareil extrêmement facile d'emploi grâce à sa touche Fox et à sa technique des menus ingénieuse.

Ce mode d'emploi vous révélera combien téléphoner avec l'Ascom Office est simple!

Un mode d'emploi succinct (format carte de crédit) est inséré sous la base de l'appareil. Veuillez le conserver à cet endroit prêt à être consulté!

Congratulazioni!

Congratulazioni per aver acquistato il vostro Ascom Office, un apparecchio di facile uso grazie al suo tasto Fox e alla tecnica intelligente a menu.

Queste istruzioni dimostrano come sia facile telefonare con Ascom Office!

Le istruzioni per l'uso in forma abbreviata (dimensioni di una carta di credito) sono inserite nel lato di fondo del vostro Ascom Office. Si consiglia di mantenerla nella stessa posizione!

Congratulations!

Congratulations on the purchase of your Ascom Office, a telephone which is extremely easy to use thanks to its Foxkey and ingenious menu guidance.

Read these operating instructions to find out how simple it is to telephone with the Ascom Office.

You will find a credit-card-sized operating guide in the base of your Ascom Office. Keep it there for quick reference!

Inhalt

Das Bedienkonzept: die Menütechnik.....	1
Bevor Sie das erste Mal telefonieren	2
So telefonieren Sie	3
So benutzen Sie die Komfortfunktionen	6
So programmieren Sie Ihren Apparat.....	14
Zuordnung der verschiedenen	
Tastenarten	20
Installation	21
Sicherheitshinweise	22
Störfall	23
Selbsttest	24
Funktionscodes	25
Index	29

Table des matières

Concept d'utilisation: la technique	
des menus	1
Avant de téléphoner pour la première fois.....	2
Pour téléphoner	3
Pour utiliser les fonctions de confort.....	6
Pour programmer votre appareil	14
Affectation des différents types de touches ..	18
Installation	21
Consignes de sécurité	22
En cas de dérangement	23
Auto-test	24
Codes de fonction	25
Index	29

Indice

Il sistema di comando: la tecnica a menu	1
Prima di telefonare la prima volta	2
Come telefonare	3
Come utilizzare le funzioni di conforto	6
Come programmare il vostro apparecchio ..	14
Assegnazione dei diversi tipi di tasti.....	18
Installazione	21
Avvertenze di sicurezza	22
Malfunzionamenti	23
Autotest.....	24
Codici di funzione.....	25
Indice analitico	29

Contents

Operation: the menu system.....	1
Before you telephone for the first time.....	2
Telephoning	3
Using the extended-feature functions.....	6
Programming your telephone	14
Assigning the various key types	18
Installation	21
Safety Advice	22
Troubleshooting	23
Self-test.....	24
Function codes.....	25
Index	29

Deutsch

Français

Italiano

English

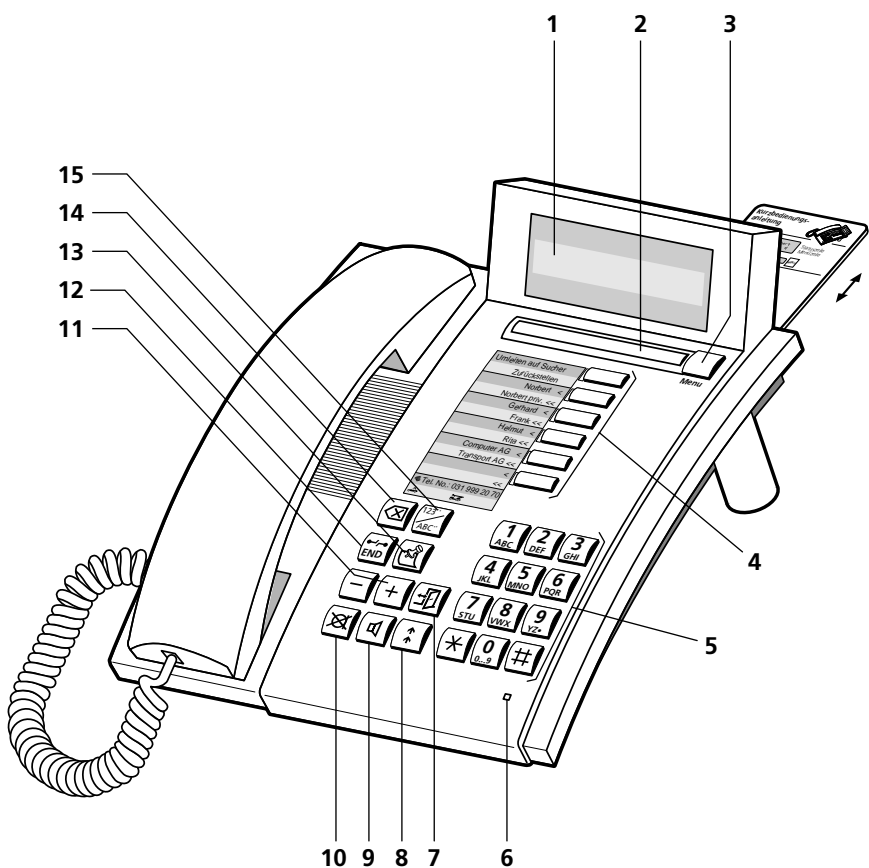

Bedienungs- und Anzeigeelemente

1 **Anzeigefeld (Display)**

Ihr Apparat ist mit einem zweizeiligen, alpha-numerischen Anzeigefeld ausgerüstet.

Obere Zeile: Zustandsanzeige, Nummer/Name Ihres Gesprächspartners

Untere Zeile: Zustandsabhängiges Bedienmenü

2 **Foxtaste (Taste mit mehreren Funktionen)**

3 **Menütaste**

Mit dieser Taste gelangen Sie in die verschiedenen Menüs

4 **Linientasten oder frei programmierbare, 2fach belegbare Tasten**

5 **Alpha-numerische Wahltastatur**

Tasten mit Doppelfunktion für numerische bzw. alphabetische (durch Mehrfachdruck) Eingabe

6 **Aufmerksamkeits-LED**

 Leuchtdiode blinkt schnell: Anzeige eines Anrufes

7 **Abwesendtaste**

Teilnehmer ist anwesend/abwesend

8 **Wahlwiederholungstaste**

Abrufen der bis maximal vier zuletzt gewählten Nummern

9 **Lautsprechertaste**

Ein- und ausschalten des Lautsprechers

10 **Mikrofontaste**

Ein- und ausschalten des Freisprech- bzw. des Hörmikrofons

11 **Einstelltasten**

Regeln der Lautstärke während des Rufs oder während eines Gesprächs

12 **END-Taste/Trenntaste**

Wiederbelegen für neue Wahl, abrechnen einer angefangenen Funktion, beenden der Programmierung

13 **Notizregistertaste**

Speichern von bis zu vier Nummern mit Namen oder Bemerkungen während eines Anrufes oder in Ruhestellung

14 **Korrekturtaste**

Löschen des zuletzt eingegebenen Zeichens

15 **Namenwahlstaste**

Namenwahl, resp. Buchstabeneingabe über die alpha-numerische Tastatur, Zugang zur Privatkartei (Doppelklick)

Das Bedienkonzept: die Menütechnik

Die einfache Bedienung Ihres Apparates beruht auf der ausgeklügelten Menütechnik. Damit Sie sich in den verschiedenen Menüs und Menüpunkten zurechtfinden, stehen Ihnen die Foxtaste und die Menütaste zur Verfügung. Dabei gehen Sie folgendermassen vor:



Wollen Sie eine auf dem Display auf der unteren Zeile gezeigte Funktion aktivieren (z.B. "Anrufen" nach dem Wählen einer Nummer) drücken Sie die Foxtaste unter dem entsprechenden Wort.



Finden Sie die gesuchte Funktion nicht, drücken Sie die Menütaste so oft, bis Sie diese finden. Dabei erscheinen folgende Display-Anzeigen:



Menütaste einmal drücken

```
Menü 1 12. Apr 12:35
Umleiten  Übern.
```



Menütaste ein zweites Mal drücken

```
Menü 2 12. Apr 12:35
Suchen  Meldung
```



Menütaste ein drittes Mal drücken

```
Menü 3 12. Apr 12:35
Durchsage  Prog.
```

Hinweis Ein "Long Click" der Menütaste (min. 2 Sekunden) bewirkt einen Sprung in den Programmiermodus (dies ist von der Software und dem PBX-Typ abhängig).

Programmierte Menüpunkte

Ihr Apparat bietet Ihnen die Möglichkeit 3 Funktionen oder Nummern/Namen, die Sie häufig benötigen, als Menüpunkte im Display anzubieten. Bei aufgelegtem Hörer werden 2 davon angezeigt und die dritte nach dem Abheben des Hörers. Sie brauchen nur noch die Foxtaste darunter zu drücken, um die vorprogrammierte Nummer zu wählen oder die Funktion zu aktivieren. Das Kapitel "So programmieren Sie Ihren Apparat" und die Programmieranleitung Ihres Endgerätes helfen Ihnen die Leistungsmerkmale Ihres Apparates voll auszuschöpfen.

Besondere Display-Symbole

12 Blättern vorwärts (Die Zahl zeigt die Nummer des Eintrags)

 Mehr Information anzeigen

 Blättern rückwärts

 Schreibmarke (Cursor) um eine Stelle nach rechts (Leerschlag)

 Mikrofon aus



 Lautsprecher ein

 Liniennummer

 Sammelanschluss-Anruf

 Wiederanruf

 Umgeleiteter Anruf

 Funktion aktiv (Foxtaste mit Funktion)  Geparkte Verbindung zurücknehmen

Bevor Sie das erste Mal telefonieren

Bitte lesen Sie zuerst das Kapitel Sicherheitshinweise in dieser Bedienungsanleitung durch! Stellen Sie sicher, dass Ihr Apparat auf einer harten Fläche aufliegt und Sie unmittelbar vor den Apparat keine Gegenstände stellen (die Sprachqualität beim Freisprechen könnte sonst beeinträchtigt werden).

Sprache der Display-Anzeigen einstellen



Menütaste so oft drücken, bis im Display der Menüpunkt "Programmieren" erscheint. Foxtaste unter "Programmieren" und anschliessend Menütaste so oft drücken, bis im Display der Menüpunkt "*Sprache" erscheint (achten Sie dabei auf das "*" Zeichen bei einer Fremdsprache). Foxtaste unter "*Sprache" drücken, gewünschte Sprache mit Blättern "◀ ▶" wählen, mit der Foxtaste unter "Ok" speichern und mit Drücken der END-Taste in den Ausgangszustand zurückkehren.

Ruflautstärke während des Rufs einstellen



Während des Rufs können Sie die Ruflautstärke Ihres Apparates über die "+"-Taste (lauter) bzw. "-"-Taste (leiser) einstellen.

Lautstärke im Hörer und im Lautsprecher während des Gesprächs einstellen



Die Lautstärke ist in Ihrem Apparat sowohl im Hörer als auch im Lautsprecher auf "normal" eingestellt. Während des Gesprächs können Sie die Lautstärke im Hörer oder Lautsprecher einstellen, über die "+"-Taste (lauter) bzw. "-"-Taste (leiser).

So telefonieren Sie

Wählen mit Wahlvorbereitung

Was Sie bisher noch kaum kannten und was Ihnen Ihr Apparat als wesentliche Neuheit bietet, ist das Wählen mit Wahlvorbereitung. Ohne den Hörer abzuheben geben Sie die gewünschte Nummer ein, die Sie prüfen und wenn nötig korrigieren können, und drücken anschliessend die Lautsprechertaste. Sobald Ihr Gesprächspartner den Hörer abhebt, können Sie über den Hörer (dazu heben Sie lediglich Ihren Hörer ab) oder über Mikrofon und Lautsprecher (Freisprechen) telefonieren. Mit der END-Taste kann die Wahlvorbereitung abgebrochen werden.

Ziffernwahl



Ziffern eingeben, Foxtaste unter "Anrufen" drücken oder Hörer abheben oder Lautsprechertaste drücken
oder

Wählen über Nummerntaste



Einfach- bzw. Doppelclick auf gewünschte Nummerntaste, Foxtaste unter "Anrufen" drücken oder Hörer abheben oder Lautsprechertaste drücken
oder

Wählen über Wahlwiederholungstaste



Wahlwiederholungstaste drücken und wenn nötig mit der Foxtaste blättern, um eine der 4 zuletzt gewählten Nummern aufzurufen, Foxtaste unter "Anrufen" drücken oder Hörer abheben oder Lautsprechertaste drücken
oder

Wählen einer Nummer aus dem Notizregister



Notizregistertaste drücken und wenn nötig mit der Foxtaste blättern, um eine der 4 gespeicherten Nummern aufzurufen, Foxtaste unter "Anrufen" drücken oder Hörer abheben oder Lautsprechertaste drücken
oder

Namenwahl



Namenwahlstaste drücken. "Alle" sucht in allen Karteien (falls gewünscht, Foxtaste unter "Kurzwahlnummern", "Intern" oder "Privat" drücken, um nur in dieser Kartei zu suchen). Die ersten Buchstaben des Namens eingeben, eventuell mit Foxtaste unter "☼" bis zum gesuchten Eintrag blättern (wenn es mehrere Namen mit denselben Anfangsbuchstaben gibt). Foxtaste unter "Anrufen" drücken oder Hörer abheben oder Lautsprechertaste drücken.

So telefonieren Sie

Hinweise Das Eingeben der ersten Buchstaben eines Namens ist die einfachste Art, eine in einer Kartei gespeicherte Nummer zu wählen; Sie brauchen weder die Telefonnummer noch die Kartenummer zu kennen.

Beispiel Buchstabeneingabe:

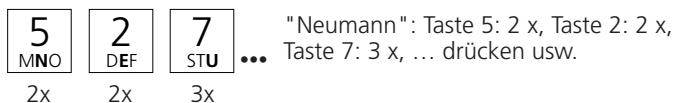

Falls Sie an Ihrem Gerät ein Zusatz Tastenfeld ZTF (20 zusätzlich frei programmierbare Tasten mit LED) angeschlossen haben, muss die Buchstabeneingabe durch das ZTF erfolgen. Die Wahl tastatur ist in diesem Fall eine rein numerische Tastatur.

Mit der Foxtaste (drücken unter "->") können Sie ein Leerzeichen eingeben, um danach den Anfangsbuchstaben des Vornamens einzugeben.

In Wahlvorbereitung eingegebene Nummern oder Namen korrigieren Sie mit der Korrekturtaste (letzte Ziffer löschen) oder den Editierfunktionen.

Natürlich können Sie mit Ihrem Apparat auch auf herkömmliche Art wählen: Hörer abheben und Nummer eingeben. Warten Sie bei der Eingabe zwischen zwei Ziffern mehr als 10 Sekunden, wird die Wahl automatisch abgebrochen.

Anzeige des Anrufernamens

Wenn die Nummer des Anrufers empfangen wird (CLIP) erscheint im Display auch der zugehörige Name, vorausgesetzt dass diese Nummer mit Namen in der Privatkartei, unter einer Nummerntaste oder als Kurzwahlnummer gespeichert ist (dies ist von der Software und dem PBX-Typ abhängig).

So telefonieren Sie

Anrufliste bearbeiten

Ihr Apparat speichert automatisch die Namen/Nummern der letzten 4 unbeantworteten Anrufe in der Anrufliste. Sie können die Namen/Nummern abfragen und die entsprechenden Personen über diese Liste zurückrufen.



Anrufliste



Foxtaste unter "i" und danach unter "Anrufliste" drücken.

Lauthören

Mit der Lauthöreinrichtung hören Sie Ihren Gesprächspartner sowohl über den Hörer als auch über den Lautsprecher; so können weitere Personen in einem Raum Ihr Gespräch mitverfolgen.



Lautsprechertaste während des Gesprächs drücken.

Hinweis Wollen Sie das Gespräch normal, d.h. nur über den Hörer weiterführen, drücken Sie erneut die Lautsprechertaste.

Freisprechen

Die Freisprecheinrichtung erlaubt Ihnen, ohne Hörer zu telefonieren.



Statt den Hörer abzuheben, drücken Sie die Lautsprechertaste.

Hinweis Bei Ferngesprächen kann die Freisprechqualität vermindert werden. Benutzen Sie daher in solchen Fällen den Hörer.

Mikrofon Stummschaltung



Wollen Sie sich mit der Person im gleichen Raum unterhalten, ohne dass dies der Gesprächspartner am Telefon hört, drücken Sie die Mikrofontaste, um das Mikrofon auszuschalten (im Display erscheint das Symbol "⊘").

Auf dem Display angezeigte Nummer im Notizregister speichern

Das Notizregister dient zum vorübergehenden Speichern von 4 Namen/Nummern.



Steht eine Nummer auf dem Display, drücken Sie die Notizregistertaste. Während des Gesprächs wird die angezeigte Nummer gespeichert.

Hinweis Sie können während des Gesprächs auch eine andere Nummer im Notizregister speichern. Geben Sie dazu die Nummer ein, danach drücken Sie die Notizregistertaste.

So benutzen Sie die Komfortfunktionen

Kopieren von Inhalten des Notizregisters

Im Notizregister gespeicherte Namen/Nummern können direkt in die Privatkartei kopiert oder als Meldungsziel, Umleitziel, Durchsageziel verwendet werden.



Mit Menü- und Foxtaste gewünschte Karteikarte, Meldungs-, Umleit- oder Durchsageziel wählen.



Notizregistertaste so oft drücken bis der zu kopierende Eintrag angezeigt wird.



Foxtaste unter "Ok" drücken, um den Eintrag zu kopieren.

Hinweis Die Kopierfunktion ist von der Software und dem PBX-Typ abhängig.

Sofern die Nummer im Notizregister mit einem Namen kombiniert ist und an der Zielposition schon ein anderer Name steht, wird dieser nicht überschrieben.

Sperren/entsperren Ihres Apparates

Ihr Apparat bietet Ihnen die Möglichkeit, Ihre privaten Daten und Programmierungen vor fremdem Zugriff zu schützen und fremde Personen davon abzuhalten, während Ihrer Abwesenheit externe Gespräche über Ihren Apparat zu führen.



Im Programmiermodus Menütaste so oft drücken bis "Sperren" erscheint. Foxtaste unter "Sperren" drücken.



Code (Passwort) eingeben und mit Foxtaste unter "Ok" eine Passwort-Kontrolle veranlassen.



Mit Foxtaste unter "☒ ☒", "Telefon: frei", "Telefon: gesperrt" oder "Prog.: gesperrt" wählen, (mit "frei" wird der Apparat entsperrt).



Nach dem Drücken der Foxtaste unter "Ok" erscheint kurzzeitig die Meldung "Ausgeführt".

Hinweis Ab Werk ist als Passwort "0000" programmiert, (siehe "Passwort ändern").

So benutzen Sie die Komfortfunktionen

Die ausgeklügelte Menütechnik Ihres Apparates (vgl. "Das Bedienkonzept, die Menütechnik") ermöglicht Ihnen den leichten Zugang zu den nachfolgend aufgeführten Merkmalen.

Hinweis Während Sie eine der nachfolgenden Funktionen ausführen, kann es vorkommen, dass Sie eine falsche Taste drücken; in einem solchen Fall hören Sie einen kurzen Warnton.

Rückfrage einleiten und abschliessen

Sie sind mit einem Gesprächspartner verbunden und wollen, ohne die Verbindung abzubrechen, mit einem anderen Gesprächspartner ein kurzes Gespräch führen.



Rückfrage



Nummer des Rückfragepartners eingeben, Foktaste unter "Rückfrage" drücken.



Sie haben Ihre Rückfrage beendet und schliessen diese mit der END-Taste ab.

Hinweis Drücken Sie nach einer Rückfrage eine falsche Taste oder legen den Hörer auf, ertönt während 10 Sekunden ein Dauerruf, der Sie auf den wartenden Gesprächspartner aufmerksam macht. Heben Sie den Hörer während dieser Zeit ab, kehren Sie in Ihre erste Gesprächsverbindung zurück.

Makeln

Sie haben eine Rückfrage eingeleitet, wollen aber nach Beenden der Rückfrage die Verbindung aufrechterhalten und zu Ihrer ersten Gesprächsverbindung zurückkehren.

2. Gespräch



Foktaste unter "2.Gespräch" drücken.

Gespräch übergeben

Sie haben eine Rückfrage eingeleitet und verbinden anschliessend mit Auflegen Ihres Hörers Ihre beiden Gesprächspartner miteinander.



Hörer auflegen.

So benutzen Sie die Komfortfunktionen

Konferenz

Sie haben eine Rückfrage eingeleitet und wollen nun zusammen mit Ihrem ursprünglichen Gesprächspartner ein Konferenzgespräch aufbauen.



Konferenz

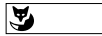

Menütaste und anschliessend Foxtaste unter "Konferenz" drücken.

Hinweis

Keine Angst! Beim Aufbau einer Konferenz werden keine Gespräche unterbrochen; Verbindungen werden allein mit der END-Taste oder mit Auflegen des Hörers abgebaut!

Rückruf

Sie bitten einen besetzten oder nicht antwortenden internen Teilnehmer, Sie zurückzurufen.

Rückruf



Zurückstellen



Foxtaste unter "Rückruf" drücken, sie hören den Bestätigungston. Nach dem Auflegen des Hörers erscheint im Display "Anruf erwartet" und der Name/die Nummer des betreffenden Teilnehmers. Mit der Foxtaste unter "Zurückstellen" kann der verlangte Rückruf gelöscht werden.

Hinweis

Gleichzeitig kann nur ein Rückruf aktiviert werden.

Anklopfen

Sie wollen einen Teilnehmer, der bereits in Verbindung ist, auf Ihren Anruf durch einen Anklopfen und entsprechende Display-Anzeige aufmerksam machen.

Anklopfen



Foxtaste unter "Anklopfen" drücken.

Hinweis

Weist Ihr Partner Ihren Gesprächswunsch ab, wird die Verbindung abgebaut.

Gesprächspartner über Personensuchanlage suchen

Sie wollen einen Gesprächspartner direkt oder nach Anrufversuchen auf seinen Apparat über die Personensuchanlage suchen.



Suchen



Ok

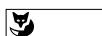

Menütaste so oft drücken, bis "Suchen" erscheint. Foxtaste an dieser Stelle drücken und Rufnummer des gesuchten Gesprächspartners eingeben.

Mit "Ok" bestätigen.

So benutzen Sie die Komfortfunktionen

Meldung senden

Sie können vorbereitete Textmeldungen an Ihren oder Ihre Partner senden.

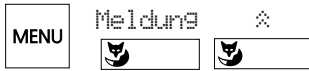

Menütaste so oft drücken, bis die Funktion "Meldung" erscheint. Foxtaste an dieser Stelle drücken, mit Blättern gewünschte Meldung suchen.

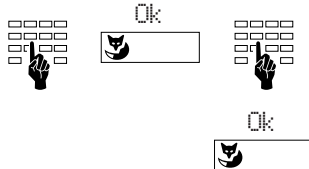

Meldungsinhalt wenn nötig ergänzen (dabei schalten Sie ggf. auf Buchstabeneingabe um), Foxtaste unter "Ok" drücken, Ziel wählen.

Mit "Ok" bestätigen.

Hinweise Die Nummer des Meldungsempfängers können Sie auch vorgängig durch Wahlvorbereitung (z.B. Namenwahl) eingeben.

Mit der Korrekturtaste und den Editierfunktionen können Sie die angezeigte Meldung ändern.

Meldung lesen

Haben Sie eine Meldung erhalten, ersehen Sie dies aus der entsprechenden Display-Anzeige im Ruhezustand des Apparates.



Foxtaste unter "Lesen" drücken, die Meldung wird 8 Sekunden lang angezeigt. Bei mehrzeiligen Meldungen wird danach die nächste Zeile angezeigt, bis zum Ende der Meldung.



Mit der Foxtaste unter "i" kann die nächste Zeile vor Ablauf der 8 Sekunden abgerufen werden.



Mit der Foxtaste unter "Löschen" wird die gelesene Meldung im Speicher gelöscht und die nächste Meldung angezeigt.



Das Löschen der letzten gespeicherten Meldung oder Drücken der END-Taste bewirkt die Rückkehr zum Ruhe-Display. Das "i" wird solange im Display angezeigt, bis alle Meldungen gelöscht sind.

Hinweis Der Ablauf ist von der Software und dem PBX-Typ abhängig.

So benutzen Sie die Komfortfunktionen

Nachricht für Anrufer hinterlassen

Sie wollen eine Nachricht für interne Anrufer hinterlassen.



Menütaste und danach Foxtaste unter "Umleiten" drücken.
Mit Foxtaste unter "☼ ☼" bis zu "Umleiten zu Nachricht" blättern.

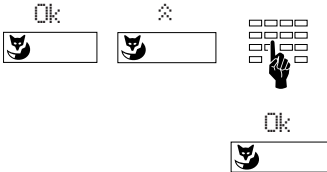

Foxtaste unter "Ok" drücken, (es erscheint die letzte Nachricht). Mit Blättern die gewünschte Nachricht suchen und wenn nötig ergänzen.

Foxtaste unter "Ok" drücken, um die angezeigte Nachricht zu aktivieren.

Hinweis Mit der Korrekturtaste und den Editierfunktionen können Sie die angezeigte Nachricht ändern.

Anrufe umleiten

Sie können ankommende Anrufe auf einen anderen Apparat bzw. auf denjenigen der Telefonistin umleiten.



Menütaste und danach Foxtaste unter "Umleiten" drücken.

Mit Foxtaste unter "☼ ☼" Umleitungsart wählen und mit "Ok" bestätigen. Zur Auswahl stehen: "Umleitung zu Teilnehmer", "Rufweiserschaltung zu Teilnehmer", "Umleitung wenn besetzt" oder "Umleitung zu Nachricht".

Umleitziel eingeben, (eventuell neue Rufnummer wählen), und mit "Ok" bestätigen. Es erscheint die Meldung "Ausgeführt" und "Umgeleitet zu: nnnn". Die Umleitung kann mit der Foxtaste unter "Zurückstellen" deaktiviert werden.

Hinweis Soll die Umleitung nur dann erfolgen wenn Sie bereits in einer Verbindung sind, wählen Sie "Umleitung wenn besetzt" (dieser Menüpunkt ist von der Software und dem PBX-Typ abhängig).

So benutzen Sie die Komfortfunktionen

Anruf auf Personensuchanlage beantworten

Sie werden über die Personensuchanlage gesucht und übernehmen den Anruf auf einem Apparat.

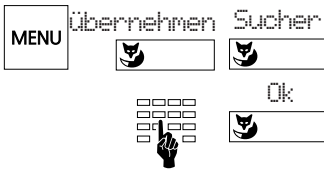

Menütaste so oft drücken, bis die Funktion "Übernehmen" erscheint. Foxtaste an dieser Stelle und anschliessend unter "Sucher" drücken, Rufnummer eingeben, Foxtaste unter "Ok" drücken.

Ringsignalanruf beantworten

Sie wollen einen Anruf via Ringsignal (Zentralwecker) beantworten.

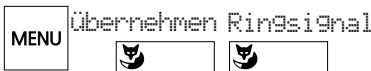

Menütaste so oft drücken, bis "Übernehmen" erscheint. Foxtaste an dieser Stelle und anschliessend unter "Ringsignal" oder "RS" drücken.

Anruf übernehmen

Sie hören einen Anruf auf einem anderen Apparat in Ihrer Umgebung. Sie wollen den Anruf auf Ihrem eigenen Apparat beantworten, da der Kollege/die Kollegin abwesend ist.



Menütaste so oft drücken, bis "Übernehmen" erscheint. Foxtaste an dieser Stelle drücken. Es erscheint die Nummer des Apparats, von welchem Sie zuletzt einen Anruf übernommen haben. Ist es die Nummer des gerade gerufenen Apparats, Foxtaste unter "Ok" betätigen.

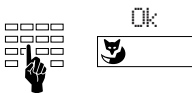

Wenn nicht, die Nummer des gerufenen Apparats eingeben und Foxtaste unter "Ok" betätigen.

Hinweis

Wurde zuletzt vom Sucher oder vom Ringsignal (RS) übernommen, müssen Sie die Foxtaste unter "Teilnehmer" drücken und dann die Nummer eingeben.

So benutzen Sie die Komfortfunktionen

Durchsage

Mit der Durchsage können Sie einen Gesprächspartner direkt über den Lautsprecher seines Apparates ansprechen, ohne auf seine Antwort zu warten.



Menütaste so oft drücken, bis "Durchsage" erscheint; Foxtaste an dieser Stelle drücken, gewünschte Nummer eingeben oder Zielgruppe suchen und mit Drücken der Foxtaste unter "Ok" bestätigen.

Verlangter Rückruf

Ein Teilnehmer hat versucht, Sie zu erreichen; auf dem Display erscheint die Meldung "Bitte Rückruf" und Nummer/Name des Anrufers.

Beantworten



Sie drücken die Foxtaste unter "Anrufen" und warten, bis die Verbindung zu Ihrem Gesprächspartner hergestellt ist

oder

Abweisen



Sie drücken die Foxtaste unter "Löschen" und weisen damit den Rückrufwunsch ab.

Anwesend/abwesend

Diese Taste aktiviert/deaktiviert die gewünschten Funktionen, wenn Sie Ihren Arbeitsplatz verlassen, respektive wenn Sie wieder zurückkommen. Ab Werk ist die Taste als Anrufumleitungstaste programmiert.

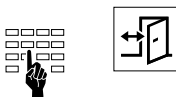

Geben Sie die Nummer Ihrer Stellvertretung ein und drücken Sie danach die Abwesendtaste. Durch erneutes Drücken wird die Umleitung wieder ausgeschaltet.

Hinweis

Die Abwesendtaste kann als Nummern- oder Funktionstaste programmiert werden (vgl. "Zuordnung der verschiedenen Tastenarten").

So benutzen Sie die Komfortfunktionen

Transparentmodus (Frequenzwahl DTMF)

Nach dem Aufbau einer Verbindung kann mit Frequenzwahl eine Funktion wie z.B. die Fernsteuerung eines Anrufbeantworters aktiviert werden.



Sterntaste so lange drücken, bis der Displaytext "Transparent_mode" erscheint. Zeichenfolge für die gewünschte Funktion eingeben.



Mit der END-Taste verlassen Sie das Frequenzwahl-Verfahren.

Hinweis Ein "Long Click" der Sterntaste  bewirkt den direkten Sprung in den Transparentmodus.

Parken

Während einer Verbindung können Sie das Gespräch parken und sind dann frei, um eine andere Verbindung aufzubauen.

Parken



Foxtaste unter "Parken" drücken, der Anruf wird geparkt. Dies wird mit der Meldung "Ausgeführt" bestätigt.



END-Taste drücken und neue Verbindung aufbauen.

Zurücknehmen



Zum Entparken drücken Sie die Foxtaste unter "[P]" oder "Zurücknehmen". Sie sind sofort mit dem Gesprächspartner verbunden.

So programmieren Sie Ihren Apparat

Was Sie beim Programmieren beachten müssen

Die Programmierung ist Bestandteil des Bedienkonzeptes; bevor Sie mit dem Programmieren beginnen, lesen Sie bitte das Kapitel "Bedienkonzept" am Anfang dieser Bedienungsanleitung.

Hörer

Bei der Programmierung bleibt der Hörer aufgelegt; heben Sie während des Programmierens den Hörer ab, wird der Programmiervorgang abgebrochen. Erhalten Sie während des Programmierens einen Anruf, müssen Sie sich zwischen dem Beantworten des Anrufs oder dem Fortführen des Programmiervorganges entscheiden.

Programmiermodus

Zum Anfang des Programmiermodus gelangt man auf zwei Arten:

- "Long Click" der Menütaste (min. 2 Sekunden)
- Menütaste mehrmals drücken bis "Programmieren" angezeigt wird; Foxtaste unter "Programmieren" drücken

Hinweise Ein "Long Click" der Namenwahltaste bewirkt den direkten Sprung zum Menü für Karteieinträge.
Ein "Long Click" einer freiprogrammierbaren Taste bewirkt den direkten Sprung zum Programmiermenü für diese Taste.
"Long Clicks" sind von der Software und dem PBX-Typ abhängig.

Menütaste

Mit der Menütaste bewegen Sie sich auf zwei Ebenen: zunächst in den Programmiermenüs (PRG 1- ... ; anwählen des gewünschten zu programmierenden Bereichs, z.B. "Tasten") und anschliessend auf der Ebene der Unterfunktionen (z.B. Belegen einer Nummerntaste). Beide Ebenen verlassen Sie jeweils durch Drücken der END-Taste.

Speichern

Ein von Ihnen eingegebener oder geänderter Inhalt unter einem Menüpunkt ist dann gespeichert, wenn Sie die Foxtaste unter "Ok" drücken. Drücken Sie unter "Zurück" oder die END-Taste, wird die von Ihnen vorgenommene Programmierung nicht gespeichert.

Beispiele einer Programmierung:

Rufmelodie einstellen

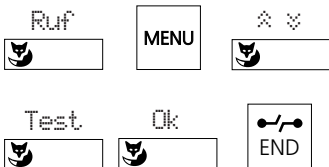

Im Programmiermodus Foxtaste unter "Ruf" drücken, mit der Menütaste bis zum Menüpunkt "Rufmelodie" gehen, mit der Foxtaste unter "☎ ☎" und "Test" die gewünschte Einstellung wählen und überprüfen, diese mit der Foxtaste unter "Ok" speichern und mit Drücken der END-Taste in den Ausgangszustand zurückkehren.

Hinweis Auf dieselbe Weise können Sie auch die Ruflautstärke und das Ruftempo einstellen.

So programmieren Sie Ihren Apparat

Text im Ruhe-Display einstellen

Das zur Verfügung stehende Textfeld kann dazu dienen, z.B. bei Apparaten, die oft von mehreren Personen benutzt werden, die Telefonnummer dieses Apparates oder auch den Firmennamen anzuzeigen.

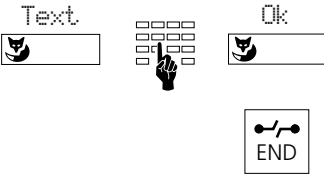

Im Programmiermodus "Text" wählen, gewünschten Text eingeben und diesen mit der Foxtaste unter "Ok" speichern.

Mit Drücken der END-Taste in den Ausgangszustand zurückkehren.

Foxtaste programmieren (programmierte Menüpunkte)

Sie haben die Möglichkeit in der Displayanzeige drei häufig benutzte Namen/Nummern, Funktionen anzuzeigen; zwei davon bei aufgelegtem, eine bei abgehobenem Hörer.



Im Programmiermodus "Foxtaste" wählen und anschliessend Foxtaste unter "Aufgelegt 1" oder "Aufgelegt 2" drücken

oder

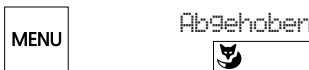

Menütaste drücken und anschliessend Foxtaste unter "Abgehoben".



Mit Foxtaste unter "*" "x" die gewünschte Tastenart wählen, ("Nummertaste" oder "Funktionstaste"), und mit "Ok" bestätigen.

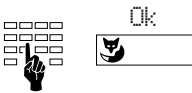

Nummer/Name eingeben oder Tastenfunktion wählen und mit "Ok" bestätigen.

Hinweise Das Zeichen "f" zeigt, dass die Funktion aktiviert ist.

Ein "Long Click" der Foxtaste bewirkt den direkten Sprung zur Foxtasten Programmierung.

Der Ablauf ist von der Software und dem PBX-Typ abhängig.

Passwort ändern

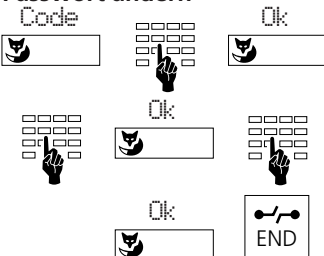

Im Programmiermodus "Code" wählen, altes Passwort (ab Werk "0000") eingeben und mit "Ok" bestätigen, neues Passwort eingeben, Foxtaste unter "Ok" drücken, Passwort erneut eingeben und mit der Foxtaste unter "Ok" bestätigen, um das Passwort zu speichern. Mit Drücken der END-Taste in den Ausgangszustand zurückkehren.

So programmieren Sie Ihren Apparat

So programmieren Sie Ihre Privatkartei

Die Privatkartei ist Ihr persönliches elektronisches Telefonbuch, in dem Sie bis zu 30 (00...29) Nummern/Namen und/oder Funktionen speichern können. Bei Ihrer Abwesenheit können Sie die Eintragungen mit Ihrem Passwort vor fremdem Zugriff schützen.

Karteieintrag



Neue_Karte



Ok

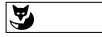

Im Programmiermodus Foxtaste unter "Karteieintrag" drücken. Foxtaste unter "Neue_Karte" drücken, um die nächste freie Karte aufzurufen. Nummer/Name eingeben und mit Foxtaste unter "Ok" speichern.

Es gibt mehrere Möglichkeiten, um einen bestehenden Eintrag zu suchen bzw. zu ändern:



Anfangsbuchstaben des gesuchten Namens eingeben oder Namenwahltaste drücken und Kartenummer (00...29) eingeben

oder

Suchen

⊠ 29 ⊡



Foxtaste unter "Suchen" drücken und mit "⊠ ⊡" durch die Kartei blättern.

Ändern



Ok



Foxtaste unter "Ändern" drücken, Nummer/Name eingeben oder ändern und mit Foxtaste unter "Ok" speichern.



Die Menütaste ermöglicht das Umschalten zwischen Nummer und Name und weitem Menüpunkten wie "Lesen", "Löschen" etc.

Hinweis

Es ist ratsam zu jeder Nummer den zugehörigen Namen einzugeben; dies ermöglicht die bequeme Suche und die Wahl mit Namen aus einer Kartei.

Editierfunktionen

Mit einem "Long Click" von min. 2 Sekunden der "+" oder "-" Taste wird der Cursor nach links oder rechts verschoben, um einen Eintrag zu korrigieren.

Steht der Cursor am Anfang einer Zeichenkette, so springt er nach dem Betätigen der Korrekturtaste oder einem "Long Click" der "-" Taste an das Ende. Steht er am Ende, so springt er mit einem "Long Click" der "+" Taste an den Anfang. Nach der Korrektur eines Zeichens muss die Editierfunktion mit einem "Long Click" für weitere Korrekturen wieder aktiviert werden.

Beispiel: Q32 624 34 54

Mit einer Zeichentaste wird das betreffende Zeichen links vom Cursor eingefügt.

Beispiel: Huber Hinz

Huber Heinz

Mit der Korrekturtaste wird das Zeichen links vom Cursor gelöscht.

Hinweis

Die Editierfunktionen sind von der Software und dem PBX-Typ abhängig.

So programmieren Sie Ihren Apparat

Makrosprache

Die Makrosprache ermöglicht verschiedene Funktionen nacheinander unter einer Taste abzulegen.

- ☒ Leitung mit der höchsten Priorität belegen
- I Eigene Leitung (Interntaste) belegen
- ✕ Verbindung abbauen
- Trennt Amtsausgang von der Nummer (z.B. 0–24 ...)
- P Pause (1 Sekunde)
- L01 Linientaste 01 belegen
- N In Wahlvorbereitung eingegebene Nummer einsetzen
- Steuertastenfunktion
- Z Transparentmodus ein-/ausschalten
- R Zuletzt gewählte Nummer einsetzen

Beispiele: I201 Freisprechen einschalten und 201 anrufen.

I*21201X Freisprechen einschalten, Anrufumleitung auf 201 und Freisprechen ausschalten.

Zuordnung der verschiedenen Tastenarten

Bevor Sie mit dem Belegen von Tasten beginnen, müssen Sie jeder Taste die entsprechende Tastenart zuordnen. Es wird nach Nummerntasten, Teamtasten, Linientasten und Funktionstasten unterschieden. Linientasten können Sie nicht selbst einrichten; diese werden in der PBX-Konfiguration festgelegt.

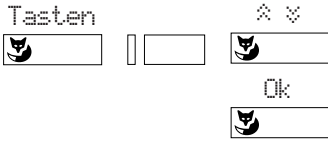

Im Programmiermodus Foxtaste unter "Tasten" drücken, entsprechende Taste drücken, mit der Foxtaste unter "☼☼" Tastenart wählen und mit "Ok" bestätigen.

Hinweis Drücken Sie im Ruhezustand die entsprechende Taste länger als 2 Sekunden, erscheint direkt das Programmiermenü dieser Taste.

Nummerntasten

Nummerntasten (auch als Ziel- oder Memorytasten bezeichnet) erlauben es, oft benutzte interne und externe Rufnummern schnell anzuwählen.

Jede Nummerntaste ist mit zwei Speicherplätzen versehen (Einfach- bzw. Doppel-Click) in denen Sie je eine Rufnummer speichern können.

Sie können Nummerntasten selbstbelegend programmieren (mit Hilfe der Makrosprache): dabei wird automatisch das Freisprechen eingeschaltet, eine bestimmte Linie belegt und die gewünschte Rufnummer gewählt.

Belegen von Nummerntasten

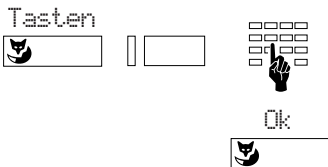

Im Programmiermodus Foxtaste unter "Tasten" drücken, gewünschte Nummerntaste und Speicherplatz wählen, Nummer und/oder Funktion sowie Namen eingeben, mit der Foxtaste unter "Ok" bestätigen.

Linientasten

Ist Ihr Apparat in der PBX als Linienwähler bzw. als Reihenapparat konfiguriert, können Sie bis zu 6 Linien parallel bedienen. Dabei wird zwischen der Hauptlinie, d.h. die Linie, die die Anschlussnummer Ihres Apparates identifiziert, und den übrigen Amtslinien unterschieden. Die Hauptlinie (Interntaste) entspricht immer der obersten Taste.

Die in dieser Bedienungsanleitung beschriebenen Komfortfunktionen sind in Verbindung mit der Hauptlinie anwendbar; für die Linientasten gelten sämtliche Wählarten sowie die Funktionen Rückfrage, Makeln, Übergeben und Parken/Entparken. Über Linientasten können Sie mit Ausnahme der Hauptlinie nur externe Anrufe bearbeiten.

Zuordnung der verschiedenen Tastenarten

Jede Linientaste ist mit einer Leuchtdiode und einem Bezeichnungsschild versehen. Die Leuchtdiode zeigt den Zustand der Linie an.



Leuchtdiode leuchtet nicht: Linie ist frei



Leuchtdiode leuchtet dauernd: Linie ist belegt



Leuchtdiode blinkt schnell: ankommender Anruf erfolgt auf dieser Linie



Leuchtdiode blinkt langsam: Linie ist geparkt oder gehalten

Einstellen von Linientasten

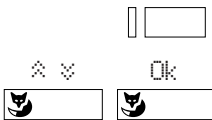

Entsprechende Linientaste so lange drücken, bis das Menü zur Linieneinstellung erscheint.

Unter "Ruf" gewünschte Einstellung wählen: "Aus", "Ein", "Nach 10 s". Mit "Ok" bestätigen. Damit bestimmen Sie, ob und wann ein Anruf akustisch angezeigt wird.

Weitere Einstellmöglichkeiten erhalten Sie durch Drücken der Menütaste: Unter dem Menüpunkt "Belegen" können Sie wählen, ob die Linie beim Abheben des Hörers bzw. Drücken der Lautsprechertaste oder durch Drücken der Linientaste belegt wird. Desgleichen wählen Sie unter "Beantworten" ob und wie ein Anruf auf einer Linie beantwortet wird.

Hinweis Die Einstellungen der Linientasten können auch im Programmiermodus unter dem Punkt "Linieneinstellung" vorgenommen werden.

Anrufe über Linien ausführen und entgegennehmen

Wenn Sie den Hörer abheben oder die Lautsprechertaste drücken, belegt Ihr Apparat automatisch eine Linie, die im Display rechts unten angezeigt wird. Durch Drücken einer anderen Linientaste wechseln Sie die Linie.

Bei ankommenden Anrufen wird ebenfalls die Linie angezeigt. Erfolgen gleichzeitig mehrere Anrufe über verschiedene Linien, wird der Anruf der obersten belegten Linientaste angezeigt.

Makeln (hin- und herschalten zwischen Linien)

Sie können zwischen Anrufen und Gesprächen auf Linien durch Drücken der Linientaste beliebig hin- und herschalten, wobei die aktive Linie automatisch geparkt wird. Auf diese Weise können Sie Anrufe auf anderen Linien beantworten oder zuvor geparkte Verbindungen zurücknehmen, jedoch nicht Gespräche auf belegten Linien übernehmen.

Zuordnung der verschiedenen Tastenarten

Teamtasten

Die Teamfunktion erleichtert Mitgliedern eines Teams (z.B. Verkaufs- oder Marketingteam) die gegenseitige Kommunikation sowie die gegenseitige Stellvertretung.

Belegen und Benutzen von Teamtasten

Auf Ihrem Apparat können Sie bis zu 6 Teamtasten mit Nummern belegen. Dabei gehen Sie wie beim Belegen von Nummerntasten vor, wählen jedoch nicht "Nummerntaste", sondern "Teamtaste".

Jede Teamtaste ist mit einer Leuchtdiode und einem Bezeichnungsschild versehen. Die Leuchtdiode zeigt den Zustand des Apparates des Teampartners an.



Leuchtdiode leuchtet nicht: Apparat des Teampartners ist frei



Leuchtdiode leuchtet dauernd: Apparat des Teampartners ist besetzt



Leuchtdiode blinkt schnell: ankommender Anruf für den Teampartner; falls Teamruf programmiert ist, wird der Anruf auch akustisch signalisiert

Drücken Sie die Teamtaste im Ruhezustand oder bei abgenommenem Hörer, rufen Sie damit den Teampartner an. Ein Doppelklick bewirkt eine Durchsage. Drücken Sie die Teamtaste bei einem Anruf (Leuchtdiode blinkt), übernehmen Sie das Gespräch.

Drücken Sie die Teamtaste während des Gesprächs, leiten Sie eine Rückfrage zum Teampartner ein, oder Sie übernehmen den auf seinen Apparat ankommenden Anruf. Während des Gesprächs wird ein Anruf auf einer Teamtaste nur durch Blinken der Leuchtdiode und, falls das Rufsignal eingeschaltet ist, mit einem einmaligen Aufmerksamkeitsruf signalisiert.

Einstellen von Teamtasten

Teamtasten können Sie wie Linientasten einstellen.

Funktionstasten

Funktionstasten ermöglichen es, häufig gebrauchte Funktionen wie z.B. Anrufumleitung auf einer frei programmierbaren Taste abzulegen. Der Druck auf die Taste schaltet die Funktion und die LED ein, nächster Tastendruck schaltet beide wieder aus.

Bei der Programmierung wählen Sie zuerst die Funktion, die von der LED angezeigt wird. Der Apparat füllt automatisch die beiden Speicher der Taste mit den entsprechenden Funktionscodes. Diese können Sie für besondere Anwendungen ergänzen.

Installation

Verpackungsinhalt

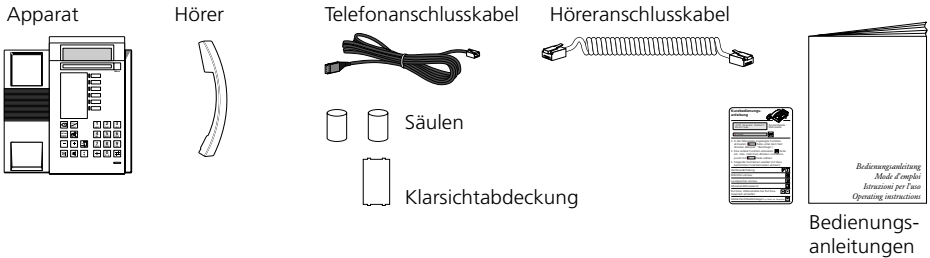

Hörer und Apparat anschliessen

Nachdem Sie den Apparat ausgepackt haben, schliessen Sie zuerst den Hörer an, indem Sie das längere Ende des Höreranschlusskabels in die kleine Buchse auf der Apparateunterseite stecken. Prüfen Sie durch leichtes Ziehen, ob der Kabelstecker richtig eingerastet ist. Das andere Kabelende stecken Sie in den Hörer.

Nun schliessen Sie den Apparat an, indem Sie den Stecker des Telefonanschlusskabels in die grössere Buchse auf der Apparateunterseite stecken. Prüfen Sie durch leichtes Ziehen am Stecker, ob der Kabelstecker richtig eingerastet ist. Führen Sie das Kabel durch die dafür vorgesehene Zugentlastung. Das andere Kabelende stecken Sie in die Telefonanschlussdose. Stecken Sie auf der Unterseite des Apparates am oberen Ende die beiden Säulen ein.

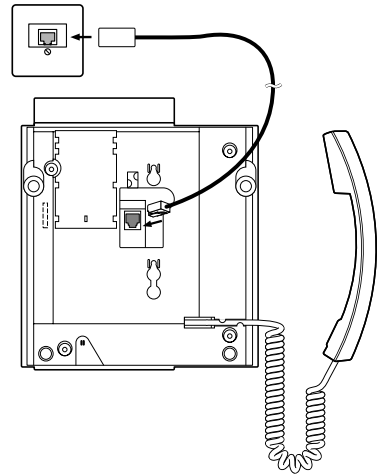

Frei programmierbare Tasten beschriften

Auf dem Beschriftungsschild (siehe letzte Seite der Bedienungsanleitung) die Namen zu den gespeicherten Nummern oder die gespeicherten Funktionen notieren. Anschliessend das Schild neben den frei programmierbaren Tasten unter der Klarsichtabdeckung anbringen.

Zusatztastenfeld

Zu Ihrem Apparat können Sie ein Zusatztastenfeld installieren. Dieses bietet Ihnen weitere 20 Tasten mit LED's an, sowie eine einfachere Buchstabeneingabe (Gross-/Kleinbuchstaben, Sonderzeichen).

Sicherheitshinweise

Lesen Sie bitte die Bedienungsanleitung und bewahren Sie diese auf.

Bei Fragen wenden Sie sich an einen Fachmann; lassen Sie Servicearbeiten durch einen Fachmann ausführen; öffnen Sie Ihren Apparat in keinem Fall selber.

Berühren Sie die Steckerkontakte nicht mit spitzen und metallischen Gegenständen.

Stellen Sie Ihren Apparat auf eine rutschsichere Unterlage.

Vermeiden Sie, dass Ihr Apparat direkter Sonnenbestrahlung oder anderen Wärmequellen ausgesetzt ist.

Installieren und benutzen Sie Ihren Apparat nicht in explosionsgefährdeten Räumen.

Schützen Sie Ihren Apparat vor Nässe, starkem Staub, aggressiven Flüssigkeiten und Dämpfen.

Setzen Sie Ihren Apparat nicht elektromagnetischen Feldern (Elektromotoren, Haushaltsgeräten) aus, die Sprachqualität könnte beeinträchtigt werden. Vermeiden Sie einen Standort in unmittelbarer Nähe von Radio-, TV- und Videogeräten.

Schliessen Sie die Anschlusskabel Ihres Apparates nur an die dafür bestimmten Steckdosen an. Wechseln Sie auf keinen Fall die Stecker der Anschlusskabel aus.

Tragen Sie Ihren Apparat nie an den Anschlusskabeln.

Telefonieren Sie nie in unmittelbarer Nähe von Wasser.

Reinigen Sie Ihren Apparat mit einem weichen, leicht feuchten oder antistatischen Tuch.

Verwenden Sie zum Reinigen keine Reinigungsmittel und keine chemischen Substanzen.

Betreiben Sie Ihren Apparat nur im Temperaturbereich von +5 °C bis ca. +35 °C.

Störungsfall

Ihr Gesprächspartner hört Sie nicht oder Sie hören Ihren Gesprächspartner nicht

Stellen Sie sicher, dass das Höreranschlusskabel am Hörer und am Apparat richtig gesteckt ist.

Hörer abgehoben, kein Wählton, keine Anzeige im Display

Stellen Sie sicher, dass das Telefonanschlusskabel am Apparat und an der Telefonanschlussdose richtig gesteckt ist.

Anzeige im Display, keine Verbindung

Ihr Apparat ist richtig angeschlossen aber eventuell gesperrt. Entsperren Sie Ihren Apparat (siehe "Sperrren/entsperren Ihres Apparates").

Programmierbare Tasten lassen sich nicht programmieren

Möglicherweise ist die Programmierung gesperrt. Entsperren Sie Ihren Apparat (siehe "Sperrren/entsperren Ihres Apparates").

Entsperren des Apparates wenn Passwort vergessen

Bitte Sie die Telefonistin, Ihr Passwort von der Zentrale aus zu überschreiben.

Display-Anzeige: "Falscher App. Typ"

Ursprünglich wurde ein anderer Apparat angemeldet. Gehen Sie in der Programmierung ins Untermenü "Karteieintrag" oder "Tasten", wenn Sie Ihren Apparat richtig anmelden möchten. In der Display-Anzeige sehen Sie "Neuer App. anmelden". Drücken Sie "Ja" oder "Nein". Beachten Sie bitte, dass Sie bei einer Bestätigung alle persönlichen Einträge verlieren könnten. Wenn Sie Ihren Apparat nicht neu anmelden möchten, drücken Sie "⏏". Sie können die Standard-Telefonfunktionen trotzdem nutzen.

Display-Anzeige: "trying to register"

Der Apparat kann nicht angemeldet werden. Erkundigen Sie sich bei Ihrem Fachmann.

Hinweis Bei anderen Meldungen fragen Sie bitte Ihren Systemmanager.

Selbsttest

Haben Sie Ihren Apparat in bezug auf Anschlüsse, Entsperren usw. überprüft, können Sie mit dem Selbsttest weitere mögliche Fehlerquellen herausfinden:

Selbsttest-Modus aktivieren



Telefonanschlusskabel aus der Telefonanschlussdose herausziehen; Foxtaste links aussen gedrückt halten, während Sie das Telefonanschlusskabel wieder stecken. Sie befinden sich nun im Selbsttest-Modus. Leuchtdiode und Display wechseln dauernd zwischen hell und dunkel.

Test

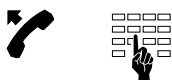

Hörer abheben und eine Taste nach der anderen drücken, jeder Tastendruck erzeugt einen Ton im Lautsprecher



Mikrofon und Hörmuschel sind verbunden. Sie hören es in der Hörmuschel, wenn Sie ins Mikrofon blasen.



Lautsprechertaste drücken. Das Freisprechmikrofon wird für kurze Zeit mit der Hörmuschel verbunden. Sie hören die Umgebungsgeräusche.

Selbsttest-Modus verlassen

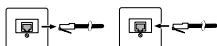

Telefonanschlusskabel herausziehen und wieder stecken.

Stellen Sie während des Selbsttests Unregelmässigkeiten fest, benachrichtigen Sie die Telefonistin oder einen Fachmann.

Funktionscodes

Welche Ziffern muss man wählen?

Normalwahl	Tastenfolge
Amtsausgang	
Geschäft	0
Privat	10
mit Kostenstelle-Nr.	13 KST-Nr.
Kurzwahlnummern PBX	7000...7999 ¹⁾
Leitwegnummern	170... 199 ¹⁾
Notrufnummer	12
Sammelanschlussnummern	860... 888 ¹⁾
Telefonistin	11
Türsprechstellen	851... 852 ¹⁾

Nachwahl

Anklopfen	6 oder *43
abweisen	0
beantworten, Verbindung halten	2
beantworten Verbindung nicht halten	1
beantworten mit Konferenz	3
Aufschalten	7 oder *44
abweisen	0
beantworten, Verbindung halten	2
beantworten, Verbindung nicht halten	1
Coderuf aktivieren	8 oder *81
Konferenz	
(aus Verbindung) aufbauen	3
Teilnehmer (intern), ausschliessen	*31
Makeln (hin- und herschalten zwischen zwei Verbindungen)	2
Message-Anzeige aktivieren	*38
Personensuchanlage aktivieren	8 oder *81
Rückkehr zur Erstverbindung	1
Rückruf	
bei besetztem Teilnehmer aktivieren	9 oder *37
bei freiem Teilnehmer aktivieren	9 oder *37

1) Definition und Bereich der Nummern sind von der Software und dem PBX-Typ abhängig.

Funktionscodes

Umbuchen des laufenden

Gespräch auf Kostenstelle-Nr. *78 KST-Nr.

Verbindung speichern *76

Vorwahl

Alle aktivierten Dienste deaktivieren ²⁾ *00
(Ausser Sammelanschluss)

Amtsausgang

mit Gebührenrückruf aktivieren *32 TN-Nr.

Anklopfen

²⁾

sich schützen vor *04

auf sich erlauben #04

Anruf übernehmen *86 TN-Nr.

Anrufumleitung AUL

sich schützen vor AUL ²⁾ *02

AUL auf sich erlauben ²⁾ #02

unbedingte AUL aktivieren ²⁾ *21 Ziel-Nr.

unbedingte AUL löschen ²⁾ #21

unbedingte AUL auf zuletzt progr. Nummer aktivieren *21#

unbedingte AUL auf zuletzt progr. Nummer löschen #21

AUL auf vorprogrammierte Nummer aktivieren ²⁾ *22

AUL auf vorprogrammierte Nummer löschen ²⁾ #22

AUL wenn besetzt aktivieren ²⁾ *67 Ziel-Nr.

AUL wenn besetzt löschen ²⁾ #67

AUL wenn besetzt auf zuletzt progr. Nummer aktivieren . *67#

AUL wenn besetzt auf zuletzt progr. Nummer löschen #67

AUL auf Standardmeldung aktivieren ²⁾ *24 Text-Nr.#

AUL auf Standardmeldung löschen ²⁾ #24

AUL auf Personensuchanlage PSA oder
auf Zentralwecker mit Coderuf aktivieren ²⁾ *28

AUL auf Personensuchanlage PSA oder
auf Zentralwecker mit Coderuf löschen ²⁾ #28

Aufschalten

²⁾

sich schützen vor *04

auf sich erlauben #04

Coderuf

aktivieren *81 TN-Nr.

beantworten *82

Courtesy (Ansaage vor Melden)

einschalten Gruppe 1 *931

ausschalten Gruppe 1 #931

einschalten Gruppe 2 *932 ¹⁾

ausschalten Gruppe 2 #932 ¹⁾

1) Definition und Bereich der Nummern sind von der Software und dem PBX-Typ abhängig.

2) Fernbedienung möglich

Funktionscodes

Durchsage

an einen Teilnehmer	*7998 TN-Nr.
an eine Gruppe	*79 GR-Nr.
an Gruppe übernehmen	*89

Fernbedienung

einleiten (ab fremdem Apparat)	*06 TN-Nr. *21 Ziel-Nr.
Fernbedienung einleiten / fernbedienbare Teilnehmernummer eingeben / gewünschte *-Prozedur eingeben (z.B. *21 Ziel-Nr.)	

ausschalten (ab fremdem Apparat)	*06 TN-Nr. #21
Fernbedienung einleiten / fernbedienbare Teilnehmernummer eingeben / gewünschte #-Prozedur eingeben (z.B. #21)	

ausschalten (ab eigenem Apparat)	#21
#-Prozedur eingeben (z.B. #21)	

Follow me

aktivieren	*23 TN-Nr.
löschen	#23

Konferenz aufbauen

variable	*71 TN-Nr. 1* ... TN-Nr.5# ¹⁾
vorbestimmte	*70 Konf.-Nr.

Meldungen (Standardmeldungen mit/ohne Parameter)²⁾

an Teilnehmer senden	*3598 TN-Nr. Text-Nr.#
an Gruppe senden	*35 GR-Nr. Text-Nr.#
an alle senden	*3599 Text-Nr.#

Message-Anzeige²⁾

aktivieren	*38 TN-Nr.
löschen, Ziel-Apparat	#38 TN-Nr.

Personensuchanlage

suchen	*81 TN-Nr.
mit einem Suchweg beantworten	*82
mit mehreren Suchwegen beantw.	*82 TN-Nr.

Relais

einschalten	*755...*757 ¹⁾
ausschalten	#755...#757 ¹⁾

Ruf auf Zentralwecker beantworten	*83
------------------------------------------------	-----

1) Definition und Bereich der Nummern sind von der Software und dem PBX-Typ abhängig.

2) Fernbedienung möglich

Funktionscodes

Rückruf löschen	#37
Rufweiterleitung RWS (Anrufumleitung wenn keine Antwort)	
sich schützen vor RWS ²⁾	*02
RWS auf sich erlauben ²⁾	#02
RWS aktivieren ²⁾	*61 Ziel-Nr.
RWS löschen ²⁾	#61
RWS auf zuletzt progr. Nummer aktivieren	*61#
RWS auf zuletzt progr. Nummer löschen	#61
RWS auf vorprogrammierte Nummer aktivieren ²⁾	*62
RWS auf vorprogrammierte Nummer löschen ²⁾	#62
RWS auf Personensuchanlage oder auf Zentralwecker mit Coderuf aktivieren ²⁾	*68
RWS auf Personensuchanlage oder auf Zentralwecker mit Coderuf löschen ²⁾	#68
Ruhe vor dem Telefon (Anrufschutz) ²⁾	
aktivieren	*26
löschen	#26
Sammelanschluss ²⁾	
sich einschalten	*48
sich ausschalten	#48
Tag-, Nacht-, Wochenend-Schaltung (Umschaltgr. 1)	
Tag (Position 1)	*8511
Nacht (Position 2)	*8512
Wochenende (Position 3)	*8513
Terminruf (Weckauftrag) ²⁾	
Dauerauftrag aktivieren	*56 hh mm
Dauerauftrag löschen	#56
Einzelauftrag aktivieren	*55 hh mm
Einzelauftrag löschen	#55
Türe öffnen	*751...*752 ¹⁾
Umschaltgruppe (ankommend)	
Umschaltgruppe x, Pos. 1	*85x1 ¹⁾
Umschaltgruppe x, Pos. 2	*85x2 ¹⁾
Umschaltgruppe x, Pos. 3	*85x3 ¹⁾
Hinweis: x ist eine Ziffer von 2...9	
Verbindung	
speichern	*76
gespeicherte abrufen	#76

1) Definition und Bereich der Nummern sind von der Software und dem PBX-Typ abhängig.

2) Fernbedienung möglich

Anklopfen	8	Notizregister	3, 5
Anruf auf Personensuchanlage beantworten	11	Nummerntasten	18
Anruf übernehmen	11	Parken	13
Anrufe umleiten	10	Passwort ändern	15
Anrufliste bearbeiten	5	Personensuchanlage	8
Anwesend/abwesend	12	Privatkartei	16
Anzeige des Anrufernamens	4	Programmieren	14
		Programmierte Menüpunkte	1, 15
Bedienkonzept	1	Ringsignalanruf beantworten	11
Besondere Display-Symbole	1	Rückfrage	7
Durchsage	12	Rückruf	8, 12
Editierfunktionen	16	Ruflautstärke einstellen	2, 14
Foxtaste programmieren	15	Rufmelodie einstellen	14
Freisprechen	5	Ruftempo einstellen	14
Frequenzwahl DTMF	13	Selbsttest	24
Funktionstasten	20	Sicherheitshinweise	22
		Sperren/entsperren	6
Gespräch übergeben	7	Sprache der Display-Anzeigen einstellen	2
Hörer und Apparat anschliessen ..	21	Störungsfall	23
Konferenz	8	Teamtasten	20
Kopieren von Inhalten des Notizregisters	6	Text im Ruhe-Display	15
Lauthören	5	Transparentmodus	13
Lautstärke im Hörer und im Lautsprecher einstellen	2	Umleiten	10
Linientasten	18	Verlangter Rückruf	12
Makeln	7, 19	Wählen einer Nummer aus dem Notizregister	3
Makrosprache	17	Wählen über Nummerntaste	3
Meldung	9	Wählen über Wahlwieder- holungstaste	3
Menütechnik	1	Wahlvorbereitung	3
Mikrofon Stummschaltung	5	Ziffernwahl	3
Nachricht für Anrufer hinterlassen	10	Zusatztastenfeld	21
Namenwahl	3		

Éléments de desserte et d'affichage

1 L'affichage

Votre appareil est muni d'un écran d'affichage alphanumérique (Display) à deux lignes.

Ligne supérieure: indications d'état, nom et numéro de votre interlocuteur.

Ligne inférieure: menu de desserte variant en fonction du contexte.

2 Touche Fox (touche multifonction)

3 Touche Menu

Cette touche permet d'accéder aux différents menus.

4 Touches de ligne ou touches librement programmables pour deux fonctions

5 Clavier de sélection alphanumérique

Touches à double fonction pour entrées numériques et alphabétiques (par pressions multiples).

6 Diodes d'attention

 Diode lumineuse clignotant rapidement: signale un appel

7 Touche d'absence

L'usager est présent/absent

8 Touche de répétition de la sélection

Appel de l'un des 4 derniers numéros sélectionnés.

9 Touche de haut-parleur

Mise en et hors service du haut-parleur.

10 Touche de microphone

Mise en et hors service du microphone de mains libres et du combiné.

11 Touches de réglage

Réglage du volume durant un appel ou une conversation.

12 Touche de fin/de coupure (END)

Réoccupation pour nouvelle sélection, interruption d'une fonction active, conclusion de la programmation.

13 Touche de bloc-notes

Mémorisation d'au maximum 4 numéros avec nom ou d'autres remarques durant une conversation ou au repos.

14 Touche de correction

Effacement du dernier caractère composé.

15 Touche de sélection nominale

Sélection nominale ou saisie d'une lettre sur le clavier alphanumérique, accès au fichier privé (double-clic)

Concept d'utilisation: la technique des menus

La simplicité d'emploi de votre appareil repose sur une technique des menus ingénieuse. Pour vous y retrouver à travers les différents menus et les options proposées, vous disposez de la touche Fox et de la touche Menu. Procédez de la manière suivante:

 Pour activer une fonction indiquée en bas de l'affichage (exemple: "appeler" après sélection d'un numéro), pressez la touche Fox sous le mot correspondant.

 Si vous ne trouvez pas la fonction désirée, pressez la touche Menu autant de fois que nécessaire jusqu'à ce qu'elle apparaisse. Ainsi les affichages suivants apparaissent sur la version normale:

 Pressez une fois la touche Menu.

Menu 1 12. Avr 12:35
Dévier Interceptor

 Pressez une seconde fois la touche Menu.

Menu 2 12. Avr 12:35
Recherche Message

 Pressez une troisième fois la touche Menu.













Menu 3 12. Avr 12:35
Interphone Prog.

Remarque Par un "long clic" sur la touche Menu (min. 2 secondes), vous entrez directement dans le mode de programmation (spécifique au central et au logiciel).

Options de menu programmées

Vous avez également la possibilité d'obtenir l'affichage des trois noms/numéros ou fonctions les plus fréquemment utilisés: deux d'entre-eux lorsque le combiné est raccroché, le troisième lorsqu'il est décroché. Le chapitre "Pour programmer votre appareil" et les instructions de programmation vous aideront à profiter pleinement des caractéristiques de votre appareil.

Symboles particuliers

 Défilement en avant (Le chiffre indique le numéro de l'enregistrement)	 Afficher davantage d'informations
 Défilement en arrière	 Déplacer le curseur d'un rang vers la droite (Espace)
 Microphone déclenché	 Haut-parleur enclenché
 Numéro de ligne	 Appel en raccordement collectif
 Répétition d'appel	 Appel dévié
 Indique qu'une fonction est activée	 Reprendre une liaison qui a été parquée

Avant de téléphoner pour la première fois

Veuillez lire attentivement le chapitre Consignes de sécurité de ce mode d'emploi! Assurez-vous que votre appareil repose sur une surface stable et évitez de placer des objets à proximité (car cela pourrait dégrader la qualité de conversation lors d'appel à mains libres).

Réglage de la langue d'affichage



Pressez la touche de menu autant de fois que nécessaire jusqu'à ce que l'option "Programmer" apparaisse. Pressez la touche Fox sous "Programmer", puis sur la touche Menu autant de fois que nécessaire pour obtenir l'option "*Langue" (observez le signe "*" devant une langue étrangère). Pressez la touche Fox sous "*Langue", sélectionnez la langue désirée par défilement "⌘ ⌘", enregistrez-la en pressant la touche Fox sous "Ok" puis retournez à l'état initial en pressant la touche de fin (END).

Réglage du volume des signaux d'appel durant un appel



Durant un appel, vous pouvez régler l'intensité sonore des signaux d'appel au moyen de la touche "+" (plus fort) ou de la touche "-" (moins fort).

Réglage du volume de l'écouteur et du haut-parleur durant une conversation



Le volume de l'écouteur du combiné et du haut-parleur est réglé dans l'appareil sur "normal". Durant une conversation vous pouvez modifier ce volume en pressant la touche "+" (plus fort) ou de la touche "-" (moins fort).

Pour téléphoner

Préparation de la sélection

Sans décrocher le combiné, composez le numéro désiré, que vous pouvez vérifier ou même corriger au moyen de la touche de correction. Pressez ensuite la touche de haut-parleur. Dès que votre interlocuteur soulève son combiné, vous pouvez téléphoner à travers le combiné (il vous suffit de le soulever) ou à travers le microphone et le haut-parleur (conversation à mains libres).

Pour annuler une préparation de sélection en cours, pressez la touche de fin (END).

Sélection du numéro



Composez le numéro, puis pressez la touche Fox sous "Appeler", ou soulevez le combiné, ou pressez la touche de haut-parleur.

ou

Sélection par touche de numéros



Pressez une fois ou deux fois sur la touche de numéros désirée, puis pressez la touche Fox sous "Appeler", ou soulevez le combiné, ou pressez la touche de haut-parleur.

ou

Sélection par touche de répétition de la sélection



Pressez la touche de répétition, et si nécessaire, défilez à travers les quatre derniers numéros sélectionnés, pressez la touche Fox sous "Appeler", ou soulevez le combiné, ou pressez la touche de haut-parleur.

ou

Sélection d'un numéro dans le bloc-notes



Pressez la touche de bloc-notes, et si nécessaire, défilez avec la touche Fox à travers les quatre numéros enregistrés, puis pressez la touche Fox sous "Appeler", ou soulevez le combiné, ou pressez la touche de haut-parleur.

ou

Sélection nominale

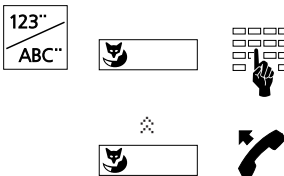

Pressez la touche de sélection nominale; "Tous" exécute la recherche dans tous les fichiers (si désiré, pressez la touche fox sous "Sélection abrégée", "Interne" ou "Privé" pour limiter la recherche dans ces fichiers). Indiquez les premières lettres du nom, si nécessaire faites défiler les entrées avec la touche fox sous "*:" jusqu'à obtenir celle désirée (si le fichier contient plusieurs noms avec la même initiale), pressez la touche fox sous "Appeler" puis soulevez le combiné ou pressez la touche de haut-parleur.

Pour téléphoner

Remarques La composition des premières lettres du nom est la manière la plus simple de sélectionner un numéro enregistré dans le fichier. A cet effet, vous ne devez connaître ni le numéro de téléphone, ni le numéro de fichier.

Exemple d'entrée de lettres

5 MNO	2 DEF	7 STU	...	"Neumann": Pressez deux fois la touche 5, deux fois la touche 2, trois fois la touche 7, etc...
2x	2x	3x		

Si vous avez connecté un clavier supplémentaire ZTF (20 touches librement programmables avec DEL) il faut taper les lettres sur le ZTF. Le clavier de sélection n'est dans ce cas qu'un clavier numérique.

La touche Fox vous permet d'insérer un espace (pressez sous "->"), afin de pouvoir ensuite introduire le prénom.

Pour corriger un numéro ou un nom composé par préparation, utilisez la touche de correction (effacement du dernier chiffre) ou les fonctions d'édition.

Vous pouvez bien entendu composer un numéro de la manière habituelle: décrochez le combiné et composez le numéro. Si vous attendez plus de 10 secondes entre l'entrée de deux chiffres successifs, la sélection est automatiquement interrompue.

Affichage du nom de l'appelant

Si le numéro de l'appelant est reçu (CLIP), l'affichage donne également le nom correspondant, pour autant que ce numéro soit mémorisé avec le nom dans le fichier privé, sur une touche de destination ou comme numéro abrégé (la fonction est spécifique au central et du logiciel).

Traitement de la liste d'appels

Votre appareil enregistre automatiquement les noms/numéros des 4 derniers appels auxquels vous n'avez pas pu répondre. Vous pouvez interroger ces noms/numéros et rappeler les abonnés correspondants via cette liste.

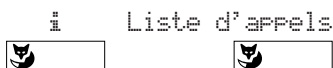

Pressez la touche Fox sous "i", puis sous "Liste d'appels".

Pour téléphoner

Ecoute amplifiée

Cette fonction vous permet d'entendre votre interlocuteur aussi bien à travers l'écouteur du combiné qu'à travers le haut-parleur. Ceci permet à d'autres personnes présentes de suivre la conversation.



Pressez la touche de haut-parleur durant la conversation.

Remarque Pour reprendre la conversation normale, c'est-à-dire uniquement à travers le combiné, pressez une nouvelle fois sur la touche de haut-parleur.

Conversation à mains libres

Le dispositif à mains libres vous permet de téléphoner sans le combiné.



Au lieu de soulever le combiné, pressez la touche de haut-parleur.

Remarque Durant une communication à grande distance, il se pourrait que la qualité sonore avec la fonction mains libres se dégrade. Dans ce cas, utilisez le combiné.

Coupeure microphone



Pour vous entretenir avec une personne se trouvant dans votre bureau, sans que votre interlocuteur téléphonique ne puisse entendre, pressez la touche de microphone pour déconnecter ce dernier. (Le symbole "Ⓜ" apparaît sur l'affichage.)

Pour enregistrer dans le bloc-notes les numéros présents sur l'affichage

Le bloc-notes permet d'enregistrer 4 noms/numéros temporairement.



Si un numéro est affiché sur l'écran, pressez la touche bloc-notes. Durant une conversation, le numéro d'appel affiché est enregistré.

Remarque Lors d'une communication, vous pouvez enregistrer un autre numéro dans le bloc-notes. A cet effet introduisez le numéro, puis pressez sur la touche bloc-notes.

Pour utiliser les fonctions de confort

Copie du contenu du bloc-notes

Les numéros/noms enregistrés dans le bloc-notes peuvent être directement copiés dans le fichier privé ou être utilisés comme destination de message, de déviation ou d'annonce.



Avec les touches de menu et Fox, sélectionnez le fichier, la destination de message, de déviation ou d'annonce. Pressez la touche de bloc-notes autant de fois que nécessaire pour obtenir l'entrée à copier.



Pressez la touche Fox sous "Ok" pour copier l'entrée.

Remarques La fonction est spécifique au central et au logiciel.

Si le numéro contenu dans le bloc-notes est associé à un nom et qu'un nom différent est enregistré sous la destination concernée, ce nom n'est pas remplacé.

Verrouillage et déverrouillage de votre appareil

Votre appareil offre la possibilité de protéger vos données privées et programmations contre l'accès par des tiers, et d'interdire à des personnes étrangères d'effectuer des appels vers l'extérieur en votre absence.



Dans le mode de programmation, pressez la touche de menu jusqu'à obtenir "Verrouillage", puis pressez la touche Fox sous ce dernier.

Introduisez le code (mot de passe) et faites-le vérifier en pressant la touche Fox sous "Ok".

En pressant la touche Fox sous "❄ ❄", "sélectionnez" Téléphone: libre", "Téléphone: bloqué" ou "Prog. bloquée". (Sur "libre", l'appareil est débloqué.) Lorsque vous avez pressé la touche Fox sous "Ok", le message "Exécuté" apparaît un bref instant.

Remarque Par défaut, le mot de passe programmé est "0000" (voir "Modification du mot de passe").

Pour utiliser les fonctions de confort

L'ingénieuse technique des menus de votre appareil (voir "Concept d'utilisation: la technique des menus") vous permet d'accéder aisément aux caractéristiques présentées ci-dessous.

Remarque Lorsque que vous exécutez l'une des fonctions ci-dessous, il peut arriver que vous vous trompiez de touche. Dans un tel cas, vous percevrez une brève tonalité d'avertissement.

Introduction et coupure d'une rétrodemande

Vous êtes en communication avec un interlocuteur et désirez, sans interrompre celle-ci, converser brièvement avec un autre interlocuteur.



Rétrodemande



Composez le numéro du second interlocuteur puis pressez la touche Fox sous "Rétrodemande".



Lorsque vous avez terminé votre seconde conversation, vous pouvez couper cette communication avec la touche de fin (END).

Remarque Si après une rétrodemande vous pressez une touche erronée ou si vous raccrochez, une tonalité continue retentit durant 10 secondes, pour vous rappeler que vous avez un interlocuteur en attente. Si vous soulevez le combiné durant ce laps de temps, la première communication est rétablie.

Va-et-vient

Vous avez introduit une rétrodemande, mais après avoir terminé la seconde conversation, vous désirez retourner à la première communication tout en conservant le second interlocuteur en ligne.

2e_conversation

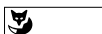

Pressez la touche Fox sous "2e_conversation".

Transfert de la communication

Vous avez introduit une rétrodemande, et désirez mettre vos deux interlocuteurs en communication directe en raccrochant votre combiné.



Raccrochez votre combiné.

Pour utiliser les fonctions de confort

Conférence

Vous avez introduit une rétrodemande et désirez établir un circuit de conférence avec votre interlocuteur initial.



Conférence

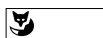

Pressez la touche Menu puis la touche Fox sous "Conférence".

Remarque N'ayez aucune crainte! Vous ne risquez pas de perdre une communication en établissant une conférence. Les communications sont coupées uniquement lorsque vous raccrochez le combiné ou que vous pressez la touche de fin (END).

Demande de rappel

Vous désirez qu'un interlocuteur occupé ou ne répondant pas vous rapelle.

Rappel



Désactiver

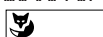

Pressez la touche Fox sous "Rappel". Vous entendrez la tonalité de confirmation. Lorsque vous aurez raccroché, l'affichage indiquera "Appel attendu" avec le numéro/nom de l'abonné concerné. Sous "Désactiver", vous pouvez annuler le rappel demandé avec la touche Fox.

Remarque On ne peut activer qu'un rappel à la fois.

Signal d'annonce pour un interlocuteur occupé

Vous désirez rendre attentif un interlocuteur, occupé par une autre communication, de votre désir de le contacter par un signal d'annonce et par un message sur l'affichage de son appareil.

Annonce

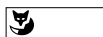

Pressez la touche Fox sous "Annonce".

Remarque Si votre interlocuteur refuse votre demande d'appel, la communication est coupée.

Recherche d'un interlocuteur via l'installation de recherche de personnes

Vous désirez atteindre un interlocuteur directement, ou après un certain nombre de signaux d'appel via l'installation de recherche de personnes.



Recherche

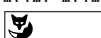

Pressez la touche Menu autant de fois que nécessaire jusqu'à ce que la fonction "Recherche" apparaisse. Pressez la touche Fox à cet endroit et composez le numéro de l'interlocuteur recherché.

Ok

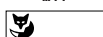

Confirmez par "Ok" .

Pour utiliser les fonctions de confort

Envoi d'un message

Vous avez la possibilité d'envoyer des messages préparés à votre ou à vos partenaires.

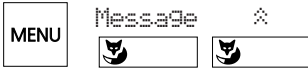

Pressez la touche Menu autant de fois que nécessaire jusqu'à ce que la fonction "Message" apparaisse. Pressez la touche Fox à cet endroit, et cherchez le message désiré à l'aide de la fonction de défilement.



Si nécessaire, complétez le contenu du message (pour cela, commutez la fonction de saisie de caractères au préalable). Pressez la touche Fox sous "Ok" et sélectionnez la destination.



Confirmez par "Ok".

Remarques Vous pouvez aussi introduire le numéro du destinataire du message par préparation de la sélection (par ex. sélection nominale).

Les messages peuvent être modifiés au moyen de la touche de correction ou des fonctions d'édition.

Lire un message

La réception d'un message est signalée sur l'affichage, au repos de l'appareil.



Pressez la touche Fox sous "Lire", et le message sera affiché durant 8 secondes. Lorsque le message comprend plusieurs lignes, la suivante est affichée et ainsi de suite jusqu'à la fin.



En pressant la touche Fox sous "i", vous pouvez appeler la ligne suivante avant que les 8 secondes ne soient épuisées.



Une fois lu, le message peut être effacé de la mémoire en pressant la touche Fox sous "Effacer". Le message suivant apparaîtra.



L'effacement du dernier message ou la pression de la touche de fin (END) commande le retour à l'affichage de repos. Le symbole "i" reste affiché tant que tous les messages n'ont pas été effacés.

Remarque L'opération est spécifique au central et au logiciel.

Pour utiliser les fonctions de confort

Laisser une information aux appelants

Vous désirez laisser une information aux appelants internes éventuels.



Pressez la touche de menu puis la touche Fox sous "Dévier".



Avec la touche Fox sous "Dévier vers information", défilez jusqu'à "Dévier vers information".



Pressez la touche Fox sous "Ok" (la dernière information est affichée). Défilez jusqu'à trouver l'information désirée, que vous pourrez compléter si nécessaire.



Pressez la touche Fox sous "Ok" pour activer l'information.

Remarques Les informations peuvent être modifiées au moyen de la touche de correction ou des fonctions d'édition.

Déviation des appels

Vous pouvez dévier les appels qui vous sont destinés vers un autre appareil ou vers l'opératrice.



Pressez la touche de menu puis la touche Fox sous "Dévier".



Avec la touche Fox sous "Dévier", sélectionnez le mode de déviation et confirmez avec "Ok". Vous avez les possibilités suivantes: "Dévier vers abonné" (DDA vers abon.), "Retransmission d'appel" (RDA vers ab.), "Dévier si occupé" (DDA si occupé) ou "Devier vers information" (DDA info.)



Introduisez la destination de la déviation (le cas échéant composez un nouveau numéro) et confirmez par "Ok". Les messages "Exécuté" et "Dévier vers nnnn" apparaissent. La déviation peut être désactivée en pressant la touche Fox sous "Désactiver".



Remarque Si la déviation ne doit être exécutée uniquement lorsque vous êtes en communication, sélectionnez "Devier si occupé". La fonction est spécifique au central et au logiciel.

Pour utiliser les fonctions de confort

Réponse à un appel via l'installation de recherche de personnes

Vous êtes recherché via la recherche de personnes et interceptez l'appel sur un autre appareil.

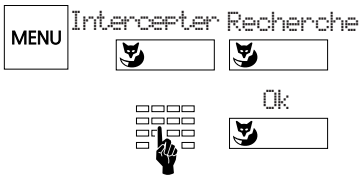

Pressez la touche Menu autant de fois que nécessaire jusqu'à ce que la fonction "Intercepter" apparaisse. Pressez la touche Fox à cet endroit, puis pressez sous "Recherche", composez le numéro d'appel et pressez la touche Fox sous "Ok".

Réponse à un signal d'appel circulaire

Vous désirez répondre à un appel commuté sur le signal d'appel circulaire.

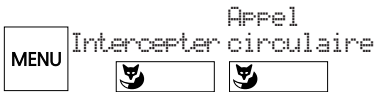

Pressez la touche Menu autant de fois que nécessaire jusqu'à ce que la fonction "Intercepter" apparaisse. Pressez la touche Fox à cet endroit puis sous "Appel circulaire" ou "AC".

Interception d'un appel

Vous entendez qu'un appel aboutit à un autre appareil, et comme son usager est absent, vous désirez le prendre sur votre propre appareil.

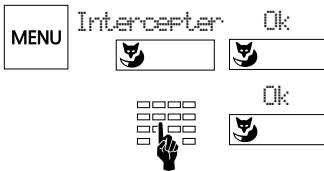

Pressez la touche Menu autant de fois que nécessaire jusqu'à ce que la fonction "Intercepter" apparaisse, puis la touche Fox à cet endroit. Le numéro du dernier interlocuteur dont vous avez intercepté l'appel apparaît sur l'affichage, et s'il correspond au numéro désiré, confirmez en pressant la touche Fox sous "Ok". Si ce n'est pas le cas, composez le numéro désiré et pressez la touche Fox sous "Ok" pour confirmation.

Remarque Si on a répondu à une recherche de personne ou un appel circulaire précédemment, il faut d'abord presser la touche Fox sous "Abonné" et ensuite entrer le numéro.

Pour utiliser les fonctions de confort

Interphone

Cette fonction permet de vous adresser à un interlocuteur directement à travers le haut-parleur de son appareil, sans attendre sa réponse.



Pressez la touche de menu autant de fois que nécessaire jusqu'à ce que la fonction "Interphone" apparaisse. Pressez la touche Fox à cet endroit, composez le numéro ou le groupe destinataire désiré, puis pressez la touche Fox sous "Ok" pour confirmation.

Rappel demandé

Un interlocuteur a essayé de vous atteindre; le message "Demande rappel" et le numéro/nom apparaissent sur l'affichage.

Appeler



Pressez la touche Fox sous "Activer" et attendez que la communication soit établie avec votre interlocuteur.

ou

Refuser



afin de refuser le rappel, vous pressez la touche Fox sous "Effacer".

Présent/absent

Cette touche va activer les fonctions nécessaires lorsque vous quitterez votre place de travail, respectivement lorsque vous y reviendrez. A la livraison, cette touche est programmée comme déviation d'appel.

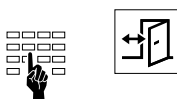

Entrez le numéro de votre remplaçant, puis pressez la touche d'absence. Cette déviation est supprimée en pressant cette touche une seconde fois.

Remarque La touche d'absence peut être programmée comme touche de numéro ou touche de fonction (cf. "Affectation des différents types de touches")

Pour utiliser les fonctions de confort

Mode transparent (sélection par fréquences DTMF)

Durant une communication, il est possible d'activer une fonction au moyen de la sélection par fréquences, comme par exemple la commande à distance d'un répondeur téléphonique.



Pressez la touche * jusqu'à ce que "Transp./DTMF" apparaisse sur l'affichage. Composez ensuite la série de chiffres.



Pressez la touche de fin (END) pour remettre le mode transparent hors service.

Remarque Un "long clic" sur la touche * vous entrez directement dans le mode transparent

Parquer

Durant une communication, vous pouvez parquer une conversation et en établir une nouvelle.



Pressez la touche Fox sous "Parquer". Ce parage est confirmé par le message "exécuté".



Pressez la touche de fin (END) pour établir une nouvelle communication.



Pour reprendre la conversation parquée, pressez la touche Fox sous "[P]" ou "Reprendre". Vous serez alors directement en liaison avec votre interlocuteur.

Pour programmer votre appareil

Points à observer lors de la programmation

La programmation fait partie du concept d'utilisation de l'appareil. Avant de commencer à programmer, lisez attentivement le chapitre "concept d'utilisation" situé au début de ce mode d'emploi.

Combiné

Durant la programmation, le combiné doit être raccroché. Si vous le soulevez en cours de programmation, le processus est interrompu. Si vous recevez un appel durant la programmation, vous devez choisir soit de répondre à cet appel, soit de terminer l'opération de programmation en cours.

Mode de programmation

Vous pouvez accéder au mode de programmation de deux manières:

- "Long clic" sur la touche de menu (min. 2 secondes)
- Pressez plusieurs fois la touche de menu jusqu'à obtenir "Programmer", puis pressez la touche Fox dessous.

Remarque Un "Long clic" sur la touche de sélection nominale permet d'accéder directement au menu d'entrée dans le fichier.
Un "Long clic" sur la touche librement programmable permet d'accéder directement au menu de programmation de cette touche.
Les "Long clics" sont spécifiés au central et au logiciel.

Touche Menu

La touche Menu permet de se déplacer sur deux niveaux: d'abord au niveau du menu de programmation (PRG 1- ... ; choisir le domaine de programmation, p.ex. "Touches") puis au niveau de la sous-fonction (par exemple mémorisation d'une touche de numéros). Ces deux niveaux peuvent être quittés en pressant la touche de fin (END).

Enregistrer

Le contenu que vous avez entré ou modifié sous une fonction donnée est enregistré par pression de la touche Fox sous "Ok". Si vous la pressez sous "retour" ou pressez la touche fin (END), la programmation faite n'est pas enregistrée.

Exemples de programmation:

Réglage de la mélodie d'appel



En mode de programmation, pressez la touche Fox sous "Sonnerie". Avec la touche Menu sélectionnez l'option "Mélodie", puis avec la touche Fox et "Test" sélectionnez le réglage désiré et testez. Confirmez ce réglage en pressant la touche Fox sous "Ok" puis revenez à l'état initial en pressant deux fois la touche de fin (END).

Remarque Le volume et le rythme de la sonnerie peuvent être réglés de la même manière.

Pour programmer votre appareil

Réglage du texte affiché à l'état de repos

La cellule de texte fixe sert, par exemple pour les appareils utilisés par plusieurs personnes, à indiquer le numéro de téléphone de l'appareil ou le nom de l'entreprise.



En mode de programmation, pressez la touche Fox sous "Texte", composez le texte puis enregistrez-le en pressant la touche Fox sous "Ok".



Pour retourner à l'état initial, pressez la touche de fin (END).

Programmation de la touche Fox (options de menu programmées)

Vous avez également la possibilité d'obtenir l'affichage des trois noms/números ou fonctions les plus fréquemment utilisés: deux d'entre-eux lorsque le combiné est raccroché, le troisième lorsqu'il est décroché.

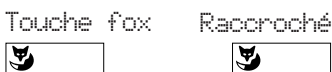

En mode de programmation, pressez la touche Fox sous "Touche_fox". Pressez la touche Fox sous "Raccroché 1", ou "Raccroché 2".

ou



Pressez la touche de menu puis la touche Fox sous "Décroché".



Avec la touche Fox sous "☛☚", sélectionnez le type de touche désiré ("Touche de destination" ou "Touche de fonction" et confirmez par "Ok".

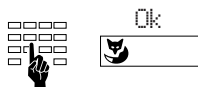

Introduisez le numéro/nom ou sélectionnez la fonction touches et confirmez par "Ok".

Remarques Le symbole "☛" indique que la fonction est activée.

Un "long clic" sur la touche Fox vous entrez directement dans le menu de programmation pour cette touche.

L'operation est spécifique au central et au logiciel.

Modification du mot de passe

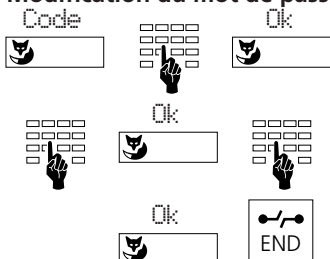

En mode de programmation, pressez la touche Fox sous "Code", introduisez l'ancien mot de passe (par défaut "0000") puis confirmez par "Ok". Introduisez le nouveau mot de passe, pressez la touche Fox sous "Ok", réintroduisez ce mot de passe et reconfirmez-le en pressant la touche Fox sous "Ok" pour l'enregistrer. Pour retourner à l'état initial, pressez la touche de fin (END).

Pour programmer votre appareil

Programmation de votre fichier privé

Le fichier privé est votre répertoire électronique personnel vous permettant de mémoriser jusqu'à 30 (00...29) numéros/noms et/ou fonctions. En votre absence, les entrées peuvent être protégées au moyen d'un mot de passe.

Enreg. _fiche



Nlle



En mode de programmation pressez la touche Fox sous "Enregistrement fiche" e puis sous "Nouvelle fiche", la prochaine fiche libre d'annoncer.



Ok



Composez le numéro/nom et mémorisez avec la touche Fox sous "Ok".

Il y a plusieurs possibilités de chercher ou de modifier l'enregistrement existant:



Composez les premières lettres du nom ou pressez la touche de sélection nominale et composez le numéro de fiche désiré (00 a 29).

ou

Chercher



Pressez la touche Fox sous "Chercher" et défilez avec la touche Fox sous "⌘" à travers le fichier.

Modif.

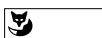

Ok



Pressez la touche Fox sous "Modifier", composez ou modifiez le numéro/nom et mémorisez avec la touche Fox sous "Ok".

Pressez la touche de menu pour passer des numéros/noms aux options de menu et vice versa.



Remarque Il est conseillé de compléter chaque numéro par un nom, car cela simplifie la recherche et la sélection alphanumérique.

Fonctions d'édition

Un "Long clic" d'au minimum 2 secondes sur la touche "+" ou "-" déplace le curseur vers la gauche ou la droite pour corriger une entrée.

Si le curseur se trouve au début d'une série de caractères, la pression de la touche de correction ou un "long clic" sur la touche "-" le fait sauter à la fin. S'il se trouve à la fin, un "long clic" sur la touche "+" le fait sauter au début. Après la correction d'un caractère, la fonction d'édition doit être réactivée par un " long clic" pour effectuer d'autres corrections.

Exemple: Q32 624 34 54

Le caractère introduit avec une touche de caractère vient se placer à gauche du curseur.

Exemple: Henchoz Ma~~t~~ial Henchoz Martial

La touche de correction efface le caractère situé à gauche du curseur.

Remarque Les fonctions d'édition sont spécifiques au central et au logiciel.

Pour programmer votre appareil

Langage macro

Le langage macro permet de mémoriser sur une touche plusieurs fonctions.

- Ⓐ Prendre la ligne de plus haute priorité
- I Prendre la ligne personnelle (touche interne)
- X Raccrocher
- Sépare sortie réseau et numéro (par ex. 0–24 ...)
- P Pause (1 seconde)
- L01 Prend la touche de ligne 01
- N Compose le numéro entré par préparation de la sélection
- Touche de commande
- Z Encl.-/déclenchement du mode transparent
- R Compose le dernier numéro appelé

Exemples: I201 Enclenche mains libres et appelle 201

 I*21201X Enclenche mains libres, dévie sur 201

Affectation des différents types de touches

Avant d'attribuer un contenu aux différentes touches, il s'agit de définir leur genre. On effectue une distinction entre les touches de numéro, les touches d'équipe, les touches de ligne et les touches de fonction. Vous ne pouvez pas programmer les touches de ligne vous-même, car elles sont définies par la programmation du central.

Touches

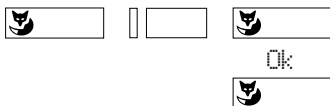

En mode de programmation, pressez la touche Fox sous "Touches", pressez la touche correspondante, sélectionnez le genre de touche avec la touche Fox sous "⚡⚡", puis confirmez en pressant la touche Fox sous "Ok".

Remarque Si à l'état de repos de votre appareil vous pressez plus que 2 secondes la touche correspondante, le mode de programmation de cette touche s'enclenchera automatiquement.

Touches de numéro

Les touches de numéro (également appelées touches de destination ou touches de mémoire) permettent de sélectionner rapidement des numéros internes ou externes fréquemment utilisés. Chaque touche de numéro est dotée de deux places de mémoire (simple- ou double-clic) pouvant recevoir un numéro d'appel.

Vous pouvez programmer les touches de numéros pour l'auto-occupation (à l'aide du langage macro): de cette manière, la fonction mains libres est enclenchée automatiquement, une ligne donnée est occupée et le numéro d'appel désiré est sélectionné.

Occupation de touches de numéro

Touches

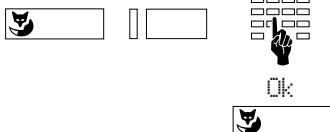

En mode de programmation, pressez la touche Fox sous "Touches", sélectionnez la touche de numéros et la place de mémoire désirées, composez le numéro et le nom, puis confirmez en pressant la touche Fox sous "Ok".

Touches de ligne

Si votre appareil est configuré au central comme sélecteur de ligne ou appareil en série, vous pouvez gérer jusqu'à 6 lignes en parallèle. Il existe une distinction entre la ligne principale, c'est-à-dire celle dont le numéro d'appel identifie l'appareil, et les autres lignes réseau. La ligne principale (touche interne) correspond toujours à la première touche (en haut).

Les fonctions de confort décrites dans ce mode d'emploi sont applicables uniquement avec la ligne principale. Aux touches de ligne s'appliquent les mêmes modes de sélection, ainsi que les fonctions rétrodemande, courtage, transfert d'appel, parage/déparage. Excepté la ligne principale, vous ne pouvez traiter que des appels externes par l'intermédiaire de la touche de ligne.

Affectation des différents types de touches

Chaque touche de ligne est dotées d'une diode lumineuse et d'une étiquette d'identification. Cette diode indique l'état de la ligne.



Diode lumineuse éteinte: ligne libre



Diode lumineuse allumée fixement: ligne occupée



Diode lumineuse clignotant rapidement: un appel entrant est présent sur cette ligne



Diode lumineuse clignotant lentement: ligne parquée ou en maintien

Réglage des touches de ligne



Maintenez la touche de ligne correspondante enfoncée jusqu'à ce que le menu du réglage des touches de ligne apparaisse. Sous "Sonnerie", sélectionnez le réglage désiré: "Hors service", "En service" ou "Retard 10s". Confirmez par "Ok". Ce réglage définit les conditions de signalisation des appels entrants.

En pressant la touche Menu vous aurez davantage de possibilités de réglages: sous l'option de menu "Occupation", vous pouvez choisir si la ligne est capturée lorsque le combiné est décroché ou que la touche de haut-parleur est pressée, ou lorsque la touche de ligne est pressée. De la même manière, vous déterminez sous "Réponse" les conditions de réponse à un appel sur la ligne.

Remarque Les réglages des touches de ligne peuvent aussi être effectués dans le mode de programmation sous le point "Touche ligne"

Exécution ou prise d'appel sur une ligne

Lorsque vous soulevez le combiné ou pressez la touche de haut-parleur, votre appareil occupe automatiquement une ligne, qui est alors indiquée dans le coin inférieur droit de l'affichage. Pour changer de ligne, pressez sur une autre touche de ligne.

La ligne occupée est également indiquée lors de la réception d'un appel. Si plusieurs appels parviennent simultanément sur des lignes différentes, l'identité de l'appel correspondant à la touche de ligne supérieure occupée est affichée.

Commutation entre plusieurs lignes

Vous pouvez passer librement de la réponse à la conversation sur plusieurs lignes en pressant les touches de ligne correspondantes. La ligne active est alors automatiquement parquée. De cette manière, vous pouvez répondre à des appels arrivant sur d'autres lignes ou reprendre des communications parquées un instant plus tôt, mais pas reprendre des conversations sur les lignes occupées.

Affectation des différents types de touches

Touches de team

La fonction de team facilite aux membres d'une équipe (par exemple une équipe de vente ou de marketing) les communications réciproques et les suppléances respectives.

Occupation et utilisation des touches de team

Sur votre appareil, vous pouvez programmer jusqu'à 6 touches de team avec des numéros. A cet effet, procédez de la même manière que pour les touches de numéro, mais en pressant les touches de team au lieu de celles de numéro.

Chaque touche de team est munie d'une diode lumineuse et d'une étiquette d'identification. Cette diode signale l'état de l'appareil du partenaire d'équipe.



La diode lumineuse ne clignote pas: l'appareil du partenaire d'équipe est libre.



La diode lumineuse est allumée fixement: l'appareil du partenaire de team est occupé par une communication.



La diode lumineuse clignote rapidement: appel destiné au partenaire de team; si l'appel de team est programmé, l'appel est également signalisé acoustiquement.

Si vous pressez la touche de team au repos ou lorsque le combiné est décroché, vous appelez votre partenaire de team. Un double-clic enclenche la fonction d'interphone. Lors d'un appel entrant (la DEL clignote), l'appui sur la touche de team correspondante permet de répondre à l'appel.

Si vous pressez la touche de team durant une communication, vous activez une demande de rappel chez le partenaire de team, ou vous interceptez un appel entrant sur son appareil. Durant la communication, un appel sur une touche de team est signalé uniquement par clignotement de la diode lumineuse et, si l'appel de team est programmé, par un appel d'attention unique.

Réglage des touches de team

Les touches de team se règlent de la même manière que les touches de ligne.

Touches de fonction

Les touches de fonction permettent de programmer des fonctions utilisées fréquemment sur des touches programmables libres. En pressant sur la touche, vous enclenchez la fonction et allumez la DEL, par une deuxième pression, vous les déclenchez.

Lors de la programmation, choisissez d'abord la fonction qui sera soutenue par la DEL. L'appareil remplira automatiquement les deux mémoires de la touche, avec les codes de fonction correspondants. Vous pouvez les compléter pour des applications spécifiques.

Installation

Contenu de l'emballage

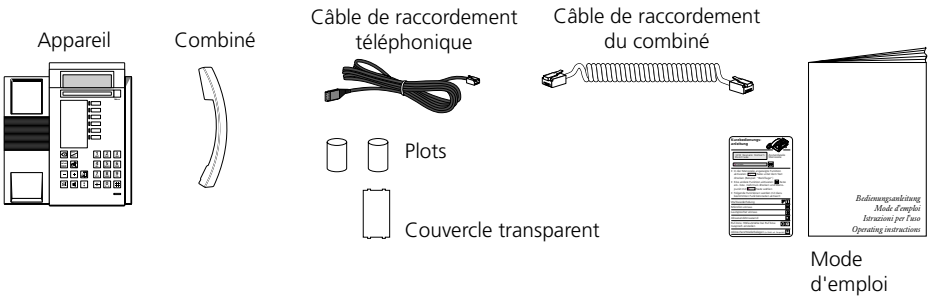

Raccordement du combiné et de l'appareil

Après avoir déballé l'appareil, commencez par connecter le combiné en enfichant le bout long du câble de raccordement du combiné dans le petit connecteur situé à la base de l'appareil. En tirant légèrement sur le câble, vérifiez si la fiche est bien verrouillée. Enfichez l'autre extrémité dans le combiné.

À présent, branchez l'appareil en enfichant la fiche du câble de raccordement téléphonique dans le grand connecteur situé à la base de l'appareil. En tirant légèrement sur le câble, vérifiez si la fiche est bien verrouillée. Glissez le câble dans les ergots prévus à cet effet. Enfichez l'autre extrémité dans la prise de raccordement téléphonique. Enfichez les deux plots sur la partie supérieure de la base.

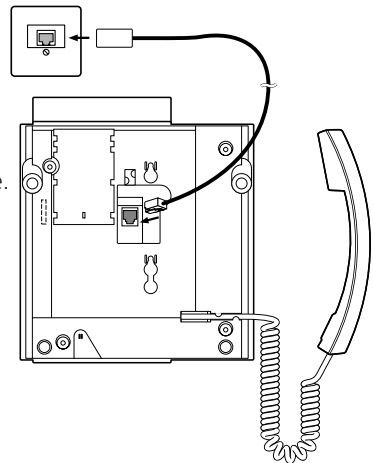

Identification des touches programmables

Sur le rabat de ce mode d'emploi, vous trouverez des étiquettes détachables sur lesquelles vous pourrez inscrire les noms correspondant aux numéros enregistrés. Placez ces étiquettes en face des touches programmables correspondantes et recouvrez-les du couvercle transparent.

Clavier supplémentaire ZTF

Votre appareil peut être équipé d'un module supplémentaire. Ce dernier vous offre 20 touches avec DEL supplémentaires, ainsi qu'une façon simplifiée d'introduire des lettres (majuscules, minuscules, caractères spéciaux).

Consignes de sécurité

Veillez lire attentivement ce mode d'emploi et conservez-le avec soin.

Adressez vos questions éventuelles à un spécialiste. Confiez les travaux de maintenance à un spécialiste; n'ouvrez jamais l'appareil vous-même.

Ne touchez pas les contacts enfichables avec un objet métallique et pointu. Placez l'appareil sur une surface antidérapante.

Évitez d'exposer votre appareil au rayonnement solaire direct ou à d'autres sources de chaleur.

Évitez d'installer ou d'utiliser votre appareil dans un local présentant un danger d'explosion. Protégez-le de l'humidité, de la poussière, des liquides et vapeurs corrosifs.

N'exposez pas votre appareil à des champs électromagnétiques (moteurs électriques, appareils électroménagers). La qualité de la liaison pourrait être gênée. Évitez de l'installer à proximité d'appareils radio, TV et magnétoscopes.

Ne branchez le câble de raccordement de votre appareil qu'à une prise prévue à cet effet.

Ne remplacez jamais la fiche du câble de raccordement.

Ne transportez jamais l'appareil suspendu au câble de raccordement.

Ne téléphonez jamais à proximité immédiate d'eau.

Nettoyez votre appareil avec un chiffon doux, légèrement humide ou antistatique.

N'employez à cet effet aucun détergent ni produit chimique quelconque. N'utilisez votre appareil que dans une plage de température comprise entre +5 °C et +35 °C.

En cas de dérangement

Votre interlocuteur ne vous entend pas, ou vous ne l'entendez pas

Assurez-vous que le câble de raccordement du combiné est correctement branché.

Combiné soulevé, pas de tonalité de numérotation, pas d'affichage

Assurez-vous que le câble de raccordement téléphonique est correctement enfiché dans la prise correspondante.

Affichage présent, pas de connexion

Votre appareil est raccordé correctement, mais il est peut-être verrouillé. Déverrouillez votre appareil, voir "Verrouillage et déverrouillage de votre appareil".

Les touches programmables ne peuvent pas être programmées

Peut-être la programmation est-elle verrouillée. Déverrouillez votre appareil, voir "Verrouillage et déverrouillage de votre appareil".

Déverrouillage de l'appareil: oubli du mot de passe

Demandez à votre téléphoniste de vous transmettre votre mot de passe à partir du central.

Affichage: "Type d'app. faux"

Auparavant, un autre type d'appareil était connecté. Si vous voulez annoncer correctement votre appareil, allez dans la programmation. Dans le sous-menu "Enreg. fiche" ou "Touches", "Changer type d'appareil" apparaît. Pressez "Oui" ou "Non". Si vous confirmez, toutes les données privées seront effacées. Si vous ne voulez pas annoncer votre appareil, pressez "i". Malgré cela, les fonctions standard peuvent être utilisées.

Affichage: "trying to register"

L'appareil ne peut pas s'annoncer; renseignez-vous auprès de votre spécialiste.

Remarque En présence d'un autre message, prenez contact avec l'administrateur du système.

Auto-test

Une fois que vous avez contrôlé votre appareil en ce qui concerne les raccordements, le verrouillage, etc., vous pouvez découvrir d'autres sources d'erreurs en exécutant un auto-test.

Activer le mode d'auto-test



Débranchez le câble de raccordement téléphonique de sa prise. Tout en maintenant la touche Fox enfoncée à gauche, rebranchez le raccordement. Vous vous trouvez maintenant en mode d'auto-test: les diodes lumineuses de l'affichage alternent continuellement entre allumé et éteint.

Test



Soulevez le combiné puis pressez successivement chacune des touches. Une tonalité doit retentir dans le haut-parleur à chaque pression.



Le microphone et l'écouteur sont connectés l'un à l'autre; lorsque vous soufflez dans le microphone, vous devez entendre le son dans l'écouteur.



Pressez la touche de haut-parleur; le microphone de mains libres est brièvement connecté à l'écouteur du combiné. Vous devriez entendre le bruit d'ambiance.

Désactiver le mode d'auto-test

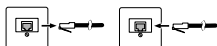

Débranchez le raccordement téléphonique et rebranchez-le.

Si vous constatez une anomalie quelconque durant cet auto-diagnostic, avisez votre téléphoniste ou un spécialiste.

Codes de fonction

Quels chiffres faut-il composer?

Sélection normale	Séquence de touches
Interphone de porte	851... 852 ¹⁾
Numéro de secours	12
Opératrice	11
Raccordements collectifs	860... 888 ¹⁾
Sélection abrégée PBX	7000...7999 ¹⁾
Sortie réseau	
société	0
privé	10
avec compte de frais	13 no-compte
Voie d'acheminement	170... 199 ¹⁾

Postsélection

Activer l'affichage de messages	*38
Appel codé	8 ou *81
Conférence	
établir à partir d'une communication	3
exclure les abonnés internes	*31
Intercalation	7 ou *44
refuser	0
répondre avec maintien	2
répondre sans maintien	1
Maintien multiple (commuter entre deux communications)	2
Mémoriser une communication	*76
Rappel automatique (activer)	
en cas d'abonné occupé	9 ou *37
en cas d'abonné absent	9 ou *37
Recherche de personnes	8 ou *81
Retour à la communication	1

1) La définition et le domaine des numéros sont spécifiques au central et au logiciel

Codes de fonction

Signal d'annonce	6 ou *43
refuser	0
répondre avec maintien	2
répondre sans maintien	1
répondre avec conférence	3
Transfert des taxes sur un compte de frais	*78 no-compte

Présélection

Annuler le rappel automatique	#37
Appel circulaire (répondre)	*83
Appel codé	
activer	*81 no-abonné
répondre	*82
Appel de délai (réveil) ²⁾	
activer ordre permanent	*56 hh mm
désactiver ordre permanent	#56
activer ordre unique	*55 hh mm
désactiver ordre unique	#55
Circuit de jour, de nuit et de fin de semaine (groupe de commutation 1)	
jour (position 1)	*8511
nuit (position 2)	*8512
fin de semaine (position 3)	*8513
Communication	
mémorisée	*76
repandre une mémorisée	#76
Conférence	
variable	*71 no-abo. 1* ... no-abo.5# ¹⁾
prédéterminée	*70 no-conférence
Courtesy (message d'accueil)	
enclencher groupe 1	*931
déclencher groupe 1	#931
enclencher groupe 2	*932 ¹⁾
déclencher groupe 2	#932 ¹⁾
Désactiver toutes les fonctions activées ²⁾	*00 (excepté raccordement collectif)
Déviations des appels DDA	
se protéger contre DDA ²⁾	*02
autoriser DDA sur soi ²⁾	#02

1) La définition et le domaine des numéros sont spécifiques au central et au logiciel

2) La télécommande est possible

Codes de fonction

activer DDA impérative ²⁾	*21 no-destination
désactiver DDA impérative ²⁾	#21
activer DDA impérative sur dernier numéro programmé ..	*21#
désactiver DDA impérative sur dernier no. programmé	#21
activer DDA sur le numéro préprogrammé ²⁾	*22
désactiver DDA sur le numéro préprogrammé ²⁾	#22
activer DDA si occupé ²⁾	*67 no-destination
désactiver DDA si occupé ²⁾	#67
activer DDA si occupé sur dernier numéro progr.	*67#
désactiver DDA si occupé sur dernier numéro progr.	#67
activer DDA sur message standard ²⁾	*24 no-texte#
désactiver DDA sur message standard ²⁾	#24
activer DDA sur recherche de personnes IRP ou sur réveil central avec appel codé ²⁾	*28
désactiver DDA sur recherche de personnes IRP ou sur réveil central avec appel codé ²⁾	#28

Follow me

activer	*23 no-abonné
effacer	#23

Groupe de commutation (entrant)

groupe de commutation x, pos. 1	*85x1
groupe de commutation x, pos. 2	*85x2
groupe de commutation x, pos. 3	*85x3
remarque: x est un chiffre entre 2 et 9	

Intercalation ²⁾

se protéger contre	*04
le permettre	#04

Interception d'appel

*86 no-abonné

Interphone

à un abonné	*7998 no-abonné
à un groupe	*79 no-groupe
répondre dans un groupe	*89

Message ²⁾

activer l'affichage	*38 no-abonné
effacer la destination	#38 no-abonné

Messages (messages standard avec/sans paramètre) ²⁾

envoyer à un abonné	*3598 no-abo. no-texte#
envoyer à un groupe	*35 no-groupe no-texte#
envoyer à tous	*3599 no-texte#

Ouvrir les portes

*751/*752 ¹⁾

Raccordement collectif ²⁾

se connecter	*48
se déconnecter	#48

1) La définition et le domaine des numéros sont spécifiques au central et au logiciel

2) La télécommande est possible

Codes de fonction

Recherche de personnes

chercher	*81 no-abonné
répondre (avec une voie de recherche)	*82
répondre (avec plusieurs voies de recherche)	*82 no-abonné

Relais

enclencher	*755...*757 ¹⁾
déclencher	#755...#757 ¹⁾

Retransmission des appels RDA (retransmission si non réponse)

se protéger contre RDA ²⁾	*02
autoriser RDA sur soi ²⁾	#02
activer RDA ²⁾	*61 no-destination
désactiver RDA ²⁾	#61
activer RDA sur le dernier numéro programmé	*61#
désactiver RDA sur le dernier no. programmé	#61
activer RDA sur le numéro préprogrammé ²⁾	*62
désactiver RDA sur le numéro préprogrammé ²⁾	#62
activer RDA sur recherche de personnes IRP ou sur réveil central avec appel codé ²⁾	*68
désactiver RDA sur recherche de personnes IRP ou sur réveil central avec appel codé ²⁾	#68

Signal d'annonce²⁾

se protéger contre	*04
le permettre	#04

Sortie réseau

s'active avec rappel de frais	*32 no-abonné
-------------------------------------	---------------

Suppression des appels (ne pas déranger)²⁾

activer	*26
désactiver	#26

Télécommande

activer (à partir d'un appareil tiers)	*06 no-abo. *21 no-dest.
lancer la télécommande / introduire le numéro d'abonné activable à distance / introduire la procédure à * souhaitée (p.ex. *21 no-dest.)	

désactiver (à partir d'un appareil tiers)	*06 no-abonné #21
lancer la télécommande / introduire le numéro d'abonné activable à distance / introduire la procédure à # souhaitée (p.ex. #21)	

désactiver (à partir du propre appareil)	#21
introduire la procédure à # (p.ex. #21)	

1) La définition et le domaine des numéros sont spécifiques au central et au logiciel

2) La télécommande est possible

Affichage du nom de l'appelant	4
Bloc-notes	3, 5, 6
Clavier supplémentaire ZTF	21
Concept d'utilisation	1
Conférence	8
Contenu de l'emballage	21
Conversation à mains libres	5
Coupure microphone	5
Demande de rappel	8, 12
Déviation des appels	10
Ecoute amplifiée	5
Envoi d'un message	9
Fichier privé	16
Fonctions d'édition	16
Interception d'un appel	11
Interphone	12
Laisser une information	10
Langage macro	17
Lire un message	9
Liste d'appels	4
Mode transparent	13
Modification du mot de passe	15
Options de menu programmées	1
Parquer	13
Préparation de la sélection	3
Présent/absent	12
Programmation	14, 15, 16
Raccordement du combiné et de l'appareil	21
Recherche de personnes	8, 11
Réglage de la langue d'affichage	2
Réglage du texte affiché	15
Réglage du volume de l'écouteur et du haut-parleur	2
Réglage du volume des signaux d'appel	2
Réponse à un signal d'appel circulaire	11
Rétrodemande	7
Sélection du numéro	3
Sélection d'un numéro dans le bloc-notes	3
Sélection nominale	3
Sélection par fréquences (DTMF)	13
Sélection par touche de répétition ...	3
Signal d'annonce	8
Signal d'appel circulaire	11
Symboles particuliers	1
Touches de fonction	20
Touches de ligne	18, 19
Touches de numéro	18
Touches de team	20
Transfert de la communication	7
Va-et-vient	7
Verrouillage et déverrouillage	6

Comandi e visualizzazioni

1 **Quadro di visualizzazione (Display)**

Il vostro apparecchio è munito di un display alfanumerico a due righe.
Prima riga: segnalazione di stato, nome e numero dell'interlocutore
Riga inferiore: menu dipendente dallo stato

2 **Tasto Fox (tasto con diverse funzioni)**

3 **Tasto Menu**

Con questo tasto potete raggiungere i diversi menu

4 **Tasti di linea e tasti programmabili ad occupazione doppia.**

5 **Tastiera di selezione alfanumerica**

Tasti a funzione doppia con immissione numerica o alfabetica (mediante pressione ripetuta)

6 **LED di avviso**

Il fotodiode lampeggia rapidamente: segnalazione di chiamata

7 **Tasto assenza**

L'utente è presente/assente

8 **Tasto ripetizione chiamata**

Richiamo degli ultimi 4 numeri selezionati

9 **Tasto altoparlante**

Inserzione/disinserzione dell'altoparlante

10 **Tasto microfono**

Disinserzione/inserzione del microfono di viva voce oppure di quello nel microtelefono

11 **Tasto regolazione**

Regolazione di volume durante la chiamata, nella viva voce o nel microtelefono

12 **Tasto di fine/tasto interruzione (END)**

Occupazione per una nuova selezione, interruzione di una funzione (iniziata), conclusione della programmazione

13 **Tasto registrazione appunti**

Memorizzazione fino a 4 numeri con nomi o annotazioni durante una telefonata o nella posizione di riposo

14 **Tasto correzione**

Cancellazione del carattere immesso per ultimo

15 **Tasto selezione nomi**

Selezione di nomi o immissione di lettere attraverso la tastiera numerica, accesso alla agenda privata (doppio clic)

Il sistema di comando: la tecnica a menu

La semplicità di impiego del vostro apparecchio è basata sulla tecnica intelligente a menu. Per essere a vostro agio nei diversi menu e punti di menu, sono disponibili il tasto Fox e il tasto Menu. Procedete nel modo seguente:



Se volete attivare una funzione mostrata nella parte inferiore sul display, (ad esempio "Chiamare" dopo aver selezionato un numero) premete il tasto Fox situato sotto alla corrispondente parola.



Se non trovate la funzione desiderata, premete il tasto Menu ripetutamente finché questa compare. Se premete il tasto Menu più volte, sul display compaiono le seguenti segnalazioni:



Premete il tasto Menu una volta.

```
Menu 1 12. Apr 12:35
Dev. R.x_Cass
```



Premete il tasto Menu una seconda volta.

```
Menu 2 12. Apr 12:35
Ricerca.P. Mess.
```



Premete il tasto Menu una terza volta.

```
Menu 3 12. Apr 12:35
Annuncio Prog.
```

Avvertenza Con un "long click" del tasto Menu (min. 2 secondi) si attiva il modo di programmazione (questa funzione dipende dal software e dal centralino).

Punti del menu programmati

Il vostro apparecchio vi offre la possibilità di visualizzare nel display tre nomi/numeri e/o funzioni che usate frequentemente; due con il microtelefono a riposo, una con il microtelefono sollevato. Voi dovete soltanto premere il tasto Fox per attivarle. Il capitolo "Come programmare il vostro apparecchio" e le "Istruzioni per la programmazione" vi permettono di sfruttare integralmente tutte le funzionalità del vostro apparecchio.

Simboli del display

- | | |
|---------------------------------------------------------------------------|---------------------------------------------------------------------------------|
| Scorrimento in avanti (il numero corrisponde alla posizione del registro) | Visualizzare più informazioni |
| Scorrimento in indietro | Il segno di scrittura (cursore) si sposta di una posizione verso destra (Space) |
| Microfono chiuso | Altoparlante |
| Numero della linea | Chiamata a gruppi |
| Richiamo dopo trasferta | Chiamata deviata |
| Funzione attiva sul tasto Fox | Riprendere collegamento in parcheggio |

Prima di telefonare la prima volta

Leggete per favore in primo luogo il capitolo degli avvisi di sicurezza contenuto in questo manuale! Assicuratevi che il vostro apparecchio poggi su di una superficie solida e che davanti all'apparecchio non vi siano oggetti (altrimenti la qualità della voce in viva voce potrebbe esserne danneggiata).

Impostazione della lingua

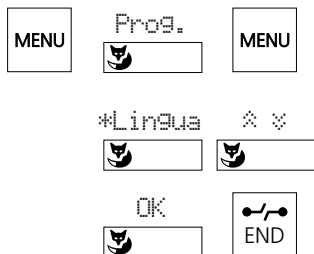

Premere ripetutamente il tasto Menu fino a che nel display compare il punto di menu "Programmare". Premere il tasto Fox al di sotto di "Programmare" e successivamente il tasto Menu finché sul display compare il punto di menu "*Lingua" (notate che il carattere "*" appare anche con le lingue straniere). Premere il tasto Fox sotto "*Lingua", scegliere la lingua facendo scorrere la lista "☞☞", memorizzare con il tasto Fox sotto "Ok" e, premendo il tasto di fine (END), ritornare nella situazione iniziale.

Regolazione del volume della suoneria durante la chiamata



Durante la chiamata potete regolare il volume della suoneria del vostro apparecchio mediante il tasto "+" (più alto) oppure "-" (più basso).

Regolazione del volume del microtelefono e dell'altoparlante in viva voce durante la conversazione.



Il volume è impostato nel vostro apparecchio su "normale", sia nel microtelefono che nell'altoparlante. Durante la conversazione è possibile modificare il volume mediante il tasto "+" (più alto) oppure "-" (più basso).

Come telefonare

Selezione con preparazione di selezione

Una possibilità che finora forse non conoscevate ma che è offerta dal vostro apparecchio come novità importante è la selezione con preparazione di selezione. Senza sollevare il microtelefono potete comporre il numero desiderato che potrà essere controllato e, se necessario, corretto con il tasto di correzione, e poi premete il tasto dell'altoparlante. Appena il vostro interlocutore solleva il suo microtelefono, voi potete telefonare attraverso il microtelefono (a tale scopo sollevate semplicemente il vostro microtelefono) oppure attraverso il microfono e l'altoparlante (viva voce). Per interrompere una preparazione di selezione già iniziata premere il tasto di fine (END).

Selezione numerica



Comporre il numero, premere il tasto Fox sotto "Chiamare" oppure sollevare il microtelefono o premere il tasto di altoparlante oppure

Selezione mediante il tasto di numero



Clic semplice o doppio sul tasto di numero desiderato, premere il tasto Fox sotto "Chiamare" oppure sollevare il microtelefono o premere il tasto dell'altoparlante oppure

Selezione mediante tasto di ripetizione selezione



Premere il tasto di ripetizione selezione oppure, se necessario, scorrere la lista con il tasto Fox, per richiamare uno dei quattro numeri selezionati per ultimi, premere il tasto Fox sotto "Chiamare" oppure sollevare il microtelefono o premere il tasto dell'altoparlante oppure

Selezione di un numero dal registro appunti



Premere il tasto di registro appunti e, se necessario, scorrere la lista con il tasto Fox, per richiamare uno degli quattro numeri memorizzati, premere il tasto Fox sotto "Chiamare" oppure sollevare il microtelefono o premere il tasto dell'altoparlante oppure

Selezione con nome d'agenda



Premere il tasto della selezione a nomi; "Tutti" ricerca in tutti gli schedari (se lo desiderate, premere il tasto Fox sotto a "Abbreviata", "Interno" o "Agenda" solo per cercare in uno schedario). Introducete le prime lettere del nome, eventualmente premendo il tasto Fox sotto a "❄", fino a trovare il nome desiderato (quando ci fossero più nomi con le medesime lettere iniziali). Premete il tasto Fox sotto a "Chiamare" oppure sollevate il microtelefono o premere il tasto dell'altoparlante.

Come telefonare

Avvertenza L'immissione delle prime lettere di un nome è il modo più semplice di selezionare un numero memorizzato in un'agenda. Non avete bisogno né del numero di telefono né del numero della scheda.

Esempio di immissione di lettere:

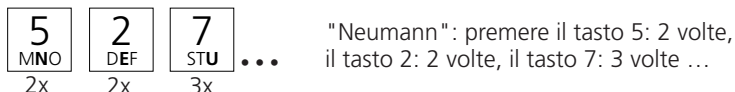

Se avete collegato un ZTF (Modulo con 20 tasti supplementari) dovete immettere le lettere tramite questo modulo. In tal caso la tastiera dell'apparecchio diventa una tastiera numerica.

Con il tasto Fox è possibile immettere caratteri vuoti (premere sotto "->"), per poi potere immettere le iniziali del nome.

Correggete un numero o un nome immesso con la preparazione di selezione mediante il tasto di correzione (cancellare l'ultima cifra) e i funzioni di editazione.

Naturalmente con il vostro apparecchio è possibile eseguire la selezione anche nel modo solito: sollevare il microtelefono e selezionare il numero secondo il tipo di selezione. Se durante l'immissione attendete più di 10 secondi tra due numeri, la preparazione della selezione viene automaticamente interrotta.

Visualizzazione del nome del chiamante

Quando viene ricevuto il numero del chiamante (CLIP), nel display appare anche il nome corrispondente, a condizione che tale numero sia memorizzato con i nomi nell'agenda privata, sotto un tasto numerico o come numero a selezione abbreviata. (Questa funzione dipende dal software e dal centralino.)

Lista chiamate

Il vostro apparecchio memorizza automaticamente nella lista delle chiamate i nomi/numeri delle ultime 4 chiamate che non hanno ricevuto risposta. Successivamente potete visualizzare i nomi/numeri e richiamare le persone tramite questa lista.



Premere il tasto Fox sotto "i", successivamente premerlo sotto "Chiamate".

Come telefonare

Ascolto amplificato

Con il dispositivo di ascolto amplificato potete ascoltare il vostro interlocutore sia attraverso il microtelefono sia attraverso l'altoparlante; in tal modo anche altre persone nella stanza possono seguire la vostra conversazione.



Premere il tasto altoparlante durante la conversazione.

Avvertenza Se volete continuare la conversazione in modo normale, cioè attraverso il microtelefono, premete nuovamente il tasto altoparlante.

Viva voce

Il dispositivo di viva voce vi permette di telefonare senza microtelefono.



Invece di sollevare il microtelefono premere il tasto altoparlante.

Avvertenza In caso di conversazioni a grande distanza è possibile che la qualità nella viva voce sia inferiore. In questi casi si consiglia di usare il microtelefono.

Disinserire il microfono



Se volete parlare con altre persone nella stessa stanza senza che il vostro interlocutore ascolti attraverso il telefono, premere il tasto microfono per disinserire il microfono (nel display appare il simbolo "Ⓜ")

Memorizzazione nel registro degli appunti del numero visualizzato sul display

Il registro appunti serve a memorizzare temporaneamente 4 nomi/numeri.



Se sul display vi è visualizzato un numero, premere il tasto del registro appunti. Se premete questo tasto durante la conversazione, viene memorizzato il numero visualizzato sul display.

Avvertenza Durante una conversazione potete memorizzare anche un numero nuovo nel registro degli appunti. Basta immettere il numero e poi premere il tasto del registro appunti.

Come utilizzare le funzioni di conforto

Per copiare i contenuti del registro appunti

I nomi/numeri memorizzati nel registro appunti possono essere copiati direttamente nell'agenda privata oppure essere utilizzati come destinazione del messaggio, della deviazione o dell'annuncio.



Con il tasto Menu e Fox scegliete la scheda o la destinazione di messaggio, deviazione o annuncio.



Premere ripetutamente il tasto del registro appunti, finché non appare la registrazione da copiare.

Ok

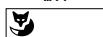

Premere il tasto Fox sotto a "Ok", per copiare la registrazione.

Avvertenza Se il numero nel registro appunti è combinato con un nome e nella posizione di destinazione c'è già un altro nome, quest'ultimo non viene sovrascritto.

Questa funzione dipende dal software e dal centralino.

Blocco e sblocco del vostro apparecchio

Il vostro apparecchio vi offre la possibilità di evitare che persone estranee possano avere accesso ai vostri dati privati e alle vostre programmazioni o che possano telefonare con il vostro apparecchio mentre siete assenti. A tale scopo è disponibile un bloccaggio con un codice segreto (PSWD) da 2 a 10 caratteri.



Bloccare

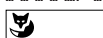

Nel modo di programmazione premere ripetutamente il tasto Menu, finché non appare "Bloccare". Premete il tasto Fox sotto a "Bloccare".



Ok

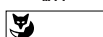

Introdurre il codice segreto e verificatelo con il tasto Fox sotto a "Ok".



Con il tasto Fox sotto a "☼ ☼", selezionate "Telefono: libero", "Telefono: bloccato" oppure "Programmazione: bloccato" (con "libero" l'apparecchio viene sbloccato).

Ok

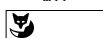

Dopo aver premuto il tasto Fox sotto a "Ok" appare per un momento il messaggio "Eseguito".

Avvertenza In fabbrica viene programmato il codice segreto "0000", (cfr. "Modifica del codice segreto/password PSWD").

Come utilizzare le funzioni di conforto

La tecnica intelligente a menu del vostro apparecchio (cfr. "Il sistema di comando: la tecnica a menu") vi permette un accesso facile alle prestazioni riportate qui di seguito.

Avvertenza Mentre eseguite una delle funzioni seguenti, può accadere di premere un tasto sbagliato; in un simile caso si sente un breve segnale di avviso.

Attivazione/conclusione di una richiamata

Siete già collegati con un interlocutore e volete, senza interrompere il collegamento, avere una breve conversazione con un altro interlocutore.



Richiamata

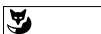

Immettere il numero del nuovo interlocutore. Premere il tasto Fox sotto a "Richiamata"; l'utente viene chiamato (la conversazione precedente viene posta in attesa).

Dopo aver ricevuto l'informazione desiderata:



Premere il tasto di fine (END) per ritornare alla conversazione con il primo interlocutore.

Avvertenza Se dopo una richiamata premere un tasto sbagliato o posate il microtelefono, per 10 secondi suona un segnale acustico continuo, che vi ricorda l'interlocutore in attesa.

Richiamata alternata

Avete avviato una richiamata ma, al termine, volete ancora mantenere tale collegamento pur tornando alla prima conversazione.

Ch. in attesa



Premere il tasto Fox sotto "Chiamata in attesa"

Trasferimento della conversazione

Avete avviato una richiamata e collegate poi tra loro i vostri due interlocutori riagganciando il vostro microtelefono.



Riagganciare

Come utilizzare le funzioni di conforto

Conferenza

Avete avviato una richiamata e volete ora stabilire una conferenza telefonica insieme con il vostro interlocutore originario.



Premere il tasto Menu e successivamente il tasto Fox sotto a "Conferenza".

Avvertenza Niente paura! Stabilendo una conferenza nessuna conversazione può "andare persa"; i collegamenti vengono interrotti soltanto con il tasto di fine (END) oppure riagganciando!

Prenotazione automatica su libero o occupato

Chiedete a un utente interno occupato o che non risponde di richiamarvi.



Premere il tasto Fox sotto a "Prenotazione". Ascoltate il tono di conferma. Dopo aver posato il microtelefono nel display appare "Attesa chiamata", insieme con il nome/numero dell'utente corrispondente. Con il tasto Fox sotto ad "Disattivare" si può cancellare la richiesta di chiamata.

Avvertenza Si può attivare una sola prenotazione alla volta.

Avvisare l'interlocutore occupato

Volete avvertire un interlocutore occupato, già in collegamento, che desiderate parlare con lui con un segnale di avviso e una corrispondente segnalazione sul display.



Premere il tasto Fox sotto "Avviso".

Avvertenza Se il vostro interlocutore respinge la vostra richiesta, il collegamento viene interrotto.

Ricerca dell'interlocutore mediante l'impianto ricerca-persone

Volete cercare un interlocutore direttamente oppure, dopo alcuni tentativi di chiamarlo sul suo apparecchio, mediante l'impianto ricerca-persone.



Premere ripetutamente il tasto Menu finché compare la funzione "Ricerca persone". Premere a questo punto il tasto Fox e comporre il numero dell'interlocutore cercato.

Confermare con "Ok".

Come utilizzare le funzioni di conforto

Invio di messaggio

Potete inviare messaggi preparati al vostro o ai vostri partner.



Premere ripetutamente il tasto Menu finché compare la funzione "Messaggio". Premere a questo punto il tasto Fox, cercare il messaggio desiderato scorrendo la lista.



Completare se necessario il contenuto del messaggio (a tale scopo, commutate eventualmente sull'immissione di lettere), premere il tasto Fox sotto "Ok", scegliere la destinazione.



Confermare con "Ok".

Avvertenza Il numero del destinatario del messaggio può essere immesse anche in preselezione (p.e. tramite selezione con nome).

Con il tasto di correzione e le funzioni di editazione potete modificare il messaggio visualizzato.

Letture dei messaggi

Se avete ricevuto un messaggio, il display dell'apparecchio allo stato di riposo ve lo segnala.



Premere il tasto Fox sotto a "Leggere". Il messaggio viene visualizzato per 8 secondi. Nel caso dei messaggi di più righe, successivamente viene visualizzata la riga successiva, fino alla fine del messaggio.



Con il tasto Fox sotto a "i" si può richiamare la riga successiva prima che siano scaduti 8 secondi.



Con il tasto Fox sotto a "Cancellare" il messaggio letto viene cancellato dalla memoria, visualizzando il messaggio successivo.



Cancellando l'ultimo messaggio memorizzato o premendo il tasto di fine (END), si ritorna al display dello stato di riposo. La "i" resta visualizzata nel display, finché tutti i messaggi non sono stati cancellati.

Avvertenza La funzione dipende dal software e dal centralino.

Come utilizzare le funzioni di conforto

Lasciare un'informazione in caso d'assenza

Voi desiderate lasciare un'informazione per gli eventuali chiamanti interni.



Premere il tasto Menu e successivamente il tasto Fox sotto a "Deviazione". Con il tasto Fox sotto a "❄ ❄", sfogliate fino a "Deviazione su informazione".



Premere il tasto Fox sotto a "Ok" (appare l'ultimo informazione). Continuare a sfogliare, finché non trovate il informazione desiderato, che, se necessario, potete completare.



Premere il tasto Fox sotto a "Ok", per attivare il informazione visualizzato.

Avvertenza Con il tasto di correzione e le funzioni di editazione potete modificare il informazione visualizzato.

Deviazione delle chiamate

Potete deviare le chiamate in arrivo su un altro apparecchio, rispettivamente su quello dell'operatore.



Premere il tasto Menu e successivamente il tasto Fox sotto a "Deviazione".



Con il tasto Fox sotto a "❄ ❄" selezionare il modo di deviazione e confermare con "Ok". Potete scegliere fra "Deviazione su Utente", "Dev. a tempo", "Deviaz. se occupato" oppure "Deviaz. su informazione".



Introdurre la destinazione della deviazione (eventualmente selezionate dei nuovi numeri di chiamata) e confermare con "Ok". Appare il messaggio "Eseguito" e "Deviato su: nnnn". La deviazione può essere disattivata con il tasto Fox sotto ad "Disattivare".

Avvertenza Se la deviazione deve avvenire soltanto se avete già un collegamento attivo, scegliete "Deviazione se occupato" (questo tipo di deviazione dipende dal software e dal centralino).

Come utilizzare le funzioni di conforto

Risposta ad una chiamata dell'impianto ricerca-persone

Siete chiamati attraverso l'impianto ricerca-persone e rispondete alla chiamata su di un apparecchio.

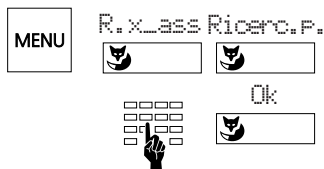

Premere ripetutamente il tasto Menu finché compare la funzione "Risposta per assente" (R.x_ass). Premere a tale posizione il tasto Fox, e successivamente sotto "Ricerca persone". Comporre il numero e premere il tasto Fox sotto "Ok".

Risposta a chiamata su suoneria centralizzata

Volete rispondere ad una chiamata commutata sulla suoneria centralizzata.



Premere ripetutamente il tasto Menu, finché non appare la funzione "Risposta per assente" (R.x_ass). Premere in tale posizione il tasto Fox e successivamente sotto "Suoneria centralizzata" (SC).

Come utilizzare le funzioni di conforto

Risposta per assente

Udite che c'è una chiamata su di un altro apparecchio nella vostra zona e, poiché la persona chiamata è assente, volete rispondere alla telefonata sul vostro apparecchio.



Premere ripetutamente il tasto Menu finché compare la funzione "Risposta per assente" (R.x_ass). Premere in tale posizione il tasto Fox. Sul display compare l'interlocutore prelevato per ultimo. Se questo coincide con il numero desiderato, confermare con il tasto Fox sotto "Ok".

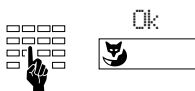

Altrimenti, comporre il nuovo numero e confermare con il tasto Fox sotto "Ok".

Avvertenza Se l'ultima volta avete risposto ad una chiamata centralizzata o dal ricerca persone premete il tasto Fox sotto "Utente" e introducete inseguito il numero.

Annuncio su altoparlante

Con la chiamata su altoparlante è possibile parlare direttamente ad un interlocutore attraverso l'altoparlante del suo apparecchio senza attenderne la risposta.



Premere ripetutamente il tasto Menu finché compare la funzione "Annuncio"; premere in questa posizione il tasto Fox, comporre il numero desiderato o cercare il gruppo di destinazione e confermare premendo il tasto Fox sotto "Ok".

Prenotazione di chiamata

Un interlocutore ha tentato di telefonarvi; sul display compare il messaggio "Prenotazione da", e il nome e il numero.

Chiamare



Premere il tasto Fox sotto "Attivare" e attendete fino a che è pronto il collegamento con il vostro interlocutore

oppure

Respingere



Premere il tasto Fox sotto "Cancellare" per respingere la richiesta.

Come utilizzare le funzioni di conforto

Presente/assente

Questo tasto è destinato ad eseguire delle funzioni per quando lasciate o rioccupate il vostro posto di lavoro. Inizialmente è programmato con la funzione deviazione di chiamata.



Comporre il numero del vostro sostituto e premere il tasto di assente. La deviazione è attivata. Premendo una seconda volta il tasto di assente, la deviazione sarà disattivata.

Avvertenza Il tasto di assente può essere programmato come tasto di numeri oppure come tasto di funzione (cfr: "Assegnazione dei diversi tipi di tasti")

Modo trasparente (selezione in multifrequenza DTMF)

Durante un collegamento la frequenza vocale può attivare una funzione, come p.es. il telecomando di una segreteria telefonica.



Premere il tasto stella, finché non appare il testo del display "Modo trasparente", introdurre la sequenza di caratteri.



Con il tasto di fine (END) uscite dal modo trasparente della frequenza vocale.

Avvertenza Con un "long click" del tasto stella  saltate direttamente al modo trasparente.

Parcheggio

Durante un collegamento potete "parcheggiare" la conversazione, dopo di che potete stabilire un altro collegamento.



Premere il tasto Fox sotto a "Parcheggiare". La chiamata viene parcheggiata. Questo viene confermato dal messaggio "Eseguito".



Premere il tasto di fine (END) e stabilite un nuovo collegamento.

Riprendere



Per riprendere il collegamento, premere il tasto Fox sotto a [P] o "Riprendere". Sarete subito collegati con l'interlocutore.

Come programmare il vostro apparecchio

Cosa occorre osservare nella programmazione

La programmazione è un elemento costituente del sistema di comando; prima di iniziare con la programmazione si consiglia di leggere il capitolo "Sistema di comando" all'inizio di queste istruzioni per l'uso.

Microtelefono

Durante la programmazione il microtelefono resta agganciato; se sollevate il microtelefono durante la programmazione, questa viene interrotta. Se durante la programmazione ricevete una chiamata, dovete decidere se rispondere alla chiamata o proseguire l'operazione di programmazione.

Modo di programmazione

All'inizio del modo di programmazione si arriva in due modi:

- "Long click" del tasto Menu (min. 2 secondi)
- Premere più volte il tasto Menu, finché non viene visualizzato "Programmare", premere il tasto Fox sotto a "Programmare".

Avvertenza Un "long click" del tasto della selezione a nomi o dell'agenda porta direttamente al menu delle registrazioni dell'agenda.

Un "long click" di un tasto liberamente programmabile permette di saltare direttamente al menu di programmazione di questo tasto.

La funzione "long click" dipende dal software e dal centralino.

Tasto menu

Con il tasto menu vi muovete su due piani: dapprima sul piano funzionale (scelta del punto di menu da programmare, ad esempio "tasti") e successivamente sul piano delle funzioni secondarie (ad esempio assegnazione di un tasto di numero). Entrambi i piani vengono abbandonati mediante pressione sul tasto di fine (END).

Memorizzare

Un contenuto da voi immesso in un punto del menu è memorizzato solo quando premete il tasto Fox sotto "Ok". Se premete sotto "Ritorno" la programmazione da voi effettuata non viene memorizzata.

Esempi di programmazione:

Regolazione della melodia della suoneria



Nel modo di programmazione premere il tasto Fox sotto "Suoneria". Con il tasto di Menu andare fino al punto di menu "Melodia", con il tasto Fox sotto "♪♪" scegliere la regolazione desiderata e con "Test" controllarla, memorizzare quest'ultima con il tasto Fox sotto "Ok". Premendo il tasto di fine (END), tornare nella situazione di partenza.

Avvertenza Nello stesso modo è possibile regolare anche il volume della suoneria e il ritmo.

Come programmare il vostro apparecchio

Impostazione del testo sul display di riposo

Il campo disponibile per un testo può servire, ad esempio negli apparecchi che vengono spesso utilizzati da diverse persone, a visualizzare il numero di telefono di questo apparecchio o anche il nome della ditta.



Nel modo di programmazione premere il tasto Fox sotto "Testo", comporre il testo, memorizzarlo poi con il tasto Fox sotto "Ok".



Premendo il tasto di fine (END) ritornate nella situazione di partenza.

Programmazione del tasto Fox (punti del menu programmati)

Il vostro apparecchio vi offre la possibilità di visualizzare nel display tre nomi/numeri e funzioni che usate frequentemente; due con il microtelefono posato, una con il microtelefono sollevato.



Nel modo di programmazione premere il tasto Fox sotto a "Tasto fox". Premere il tasto Fox sotto a "Riposo 1" o "Riposo 2".

oppure



Premere il tasto Menu e quindi il tasto Fox sotto a "Sganciato".



Con il tasto Fox sotto a "☼ ☼" selezionare il tipo di tasto desiderato ("Tasto numero" o "Tasto funzione") e confermate con "Ok".



Secondo il tipo di tasto scelto, introdurre il numero/nome oppure scegliere la funzione del tasto e confermare con il tasto Fox sotto a "Ok".

Avvertenza Il simbolo "f" indica che la funzione è attiva.

Un "long click" del tasto Fox attiva il modo di programmazione del tasto.

La funzione dipende dal software e dal centralino.

Modifica del codice segreto/password (PSWD)

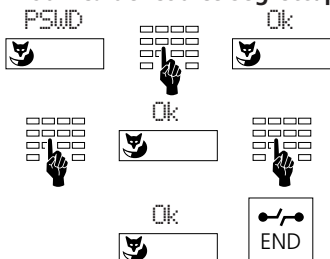

Nel modo di programmazione premere il tasto Fox sotto "PSWD", comporre il vecchio codice segreto (inizialmente "0000") e verificatelo con "Ok". Comporre il nuovo codice segreto, premere il tasto Fox sotto "Ok", comporre nuovamente il nuovo codice segreto e confermarla con il tasto Fox sotto "Ok". Premere di nuovo il tasto Fox sotto "Ok", per memorizzare il nuovo codice segreto. Premendo il tasto fine (END) si torna nella posizione di partenza.

Come programmare il vostro apparecchio

Come programmare la vostra agenda privata

L'agenda privata è un elenco elettronico personale, in cui potete memorizzare fino a 30 (00 a 29) numeri/nomi e/o funzioni. In vostra assenza potete proteggere tali registrazioni con il codice segreto, dall'accesso di persone estranee.



Nel modo di programmazione selezionare "Agenda". Premere il tasto Fox sotto a "Nuova scheda".

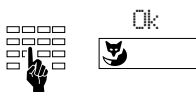

Introdurre il numero/nome e memorizzare con il tasto Fox sotto a "Ok".

Per cercare o modificare una scheda esistente:

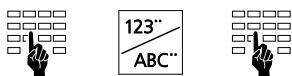

Digitare le iniziali del nome che cercate o premete il tasto di selezione nomi e digitare il numero della scheda desiderata (00 a 29).

o



Premere il tasto Fox sotto "Cercare" e muoversi con le frecce del tasto Fox fino alla scheda cercata.



Premere il tasto Fox sotto "Modificare". Modificare o registrare il nome/numero e confermare premendo il tasto Fox sotto "Ok".



Premere il tasto Menu per passare dal nome al numero e per le diverse voci del menu come "Leggere", "Cancellare" ecc.

Avvertenza È consigliato associare un nome ad ogni numero per poter selezionare con il nome

Funzioni di editazione

Con un "long click" di almeno 2 secondi dei tasti "+" o "-" il cursore viene spostato verso sinistra o verso destra, in modo da poter correggere la registrazione.

Se il cursore è all'inizio di una stringa di caratteri, premendo il tasto di correzione o con un "long click" del tasto "-" salta alla fine. Se è alla fine della stringa, con un "long click" del tasto "+" salta all'inizio. Dopo la correzione di un carattere, la funzione di editazione deve essere riattivata con un "long click" per effettuare altre correzioni.

Esempio: 032 624 34 54

Premendo un tasto, il carattere corrispondente viene inserito a sinistra del cursore.

Esempio: Huber Hjnz Huber Heinz

Con il tasto di correzione il carattere a sinistra del cursore viene cancellato.

Avvertenza La funzione di editazione dipende dal software e dal centralino.

Come programmare il vostro apparecchio

Linguaggio macro

Con il linguaggio macro si possono programmare delle funzioni diverse sotto un solo tasto.

- A Occupare la linea con la massima priorità
- I Occupare la propria linea (tasto interno)
- X Riagganciare
- Separare l'uscita urbana dal numero (p.es. 0-24 ...)
- F Pausa (1 secondo)
- L01 Occupare il tasto di linea 01
- N Introdurre il numero visualizzato sul display
- Premere il tasto di comando
- Z Inserire il modo trasparente
- R Ripetizione di selezione

Esempi: I201 Inserire la viva voce e chiamare l'utente 201

I*21201X Inserire la viva voce, deviare su l'utente 201 e riagganciare.

Assegnazione dei diversi tipi di tasti

Prima di iniziare con l'occupazione dei tasti, dovete assegnare a ciascun tasto il corrispondente tipo. Si fa distinzione tra tasti di numeri, tasti di team, tasti di linea e tasti di funzione. Dal apparecchio non è possibile programmare i tasti di linea; questi vengono definiti nella Configurazione del sistema centrale.

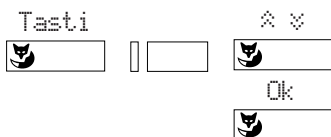

Nel modo di programmazione premere il tasto Fox sotto "Tasti", premere il tasto da programmare, selezionare il tipo di tasto con il tasto Fox sotto "☸☹☺" e confermare con il tasto Fox sotto "Ok".

Avvertenza In stato di riposo del vostro apparecchio, premendo oltre 2 secondi sul corrispondente tasto, vi sarà visualizzato automaticamente il menu di programmazione per questo tasto.

Tasti di numero

I tasti di numero (contrassegnati anche come tasti di destinazione o memoria) permettono di selezionare velocemente numeri telefonici utilizzati frequentemente, sia interni che esterni. Ogni tasto di numero è provvisto di due posizioni di memoria (clic semplice o doppio) su ciascuno dei quali è possibile memorizzare un numero telefonico.

Potete programmare in modo autonomo i tasti di numero (con l'aiuto del linguaggio macro): in questo modo viene inserita automaticamente la viva voce, occupata una certa linea e selezionato il numero di telefono desiderato.

Occupazione di tasti di numero

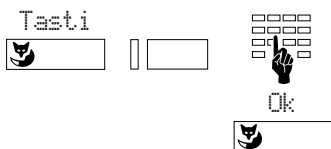

Nel modo di programmazione premere il tasto Fox sotto "Tasti", scegliere il tasto desiderato per numeri e la posizione di memoria, comporre numero/nome e confermare con il tasto Fox sotto "Ok".

Tasti di linea

Se il vostro apparecchio è configurato come apparecchio intercomunicante (selettore di linea), potete gestire fino a 6 linee in parallelo. In tal caso si distingue tra la linea principale (tasto interno), cioè la linea che identifica il numero di telefono del vostro apparecchio, e le altre linee esterne. La linea principale (tasto interno) è situata sempre sul primo tasto visto dall'alto.

Le funzioni di conforto descritte in queste istruzioni d'uso possono essere usate in collegamento con la linea principale (tasto interno); per i tasti di linea valgono tutti i tipi di selezione e le funzioni richiamata, richiamata alternata, trasferimento e parcheggio/fine parcheggio. Ad eccezione della linea principale, mediante i tasti di linea è possibile lavorare solo su chiamate esterne.

Assegnazione dei diversi tipi di tasti

Ogni tasto di linea è provvisto di un fotodiodo e di una targhetta di identificazione. Il fotodiodo segnala lo stato della linea.



Il fotodiodo non è acceso: la linea è libera



Il fotodiodo è acceso permanentemente: la linea è occupata



Il fotodiodo lampeggia velocemente: c'è una chiamata in arrivo sulla linea



Il fotodiodo lampeggia lentamente: la linea è parcheggiata o in attesa

Regolazione dei tasti di linea

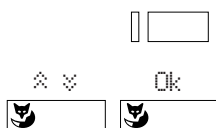

Premere il corrispondente tasto di linea finché appare il menu "Regolazione linea". Sotto "Suoneria" scegliere la regolazione desiderata: ins., disins., ritardato di 10 secondi. Confermare con "Ok". In tal modo stabilite se e quando una chiamata in arrivo viene segnalata acusticamente.

Premendo il tasto di Menu avete altre possibilità di regolazioni:

Sotto il punto di menu "Occupare" potete scegliere se la linea viene occupata al sollevamento del microtelefono o premendo il tasto dell'altoparlante oppure premendo il tasto di linea. Ugualmente sotto "Rispondere" scegliete se e come ad una chiamata si risponde su di una linea.

Avvertenza La regolazione dei tasti di linea può essere effettuata anche nel modo di programmazione sotto "Regolazione linee".

Esecuzione e gestione di chiamate sulle linee

Se sollevate il microtelefono o premete il tasto di altoparlante, il vostro apparecchio occupa automaticamente una linea che viene segnalata nel display a destra in basso. Premendo un altro tasto di linea cambiate la linea.

Per chiamate in arrivo viene ugualmente visualizzata la linea. Se si hanno contemporaneamente diverse chiamate su diverse linee, viene segnalata la chiamata che corrisponde al tasto di linea occupato più in alto.

Passare da una linea all'altra

Premendo il tasto di linea potete a piacere passare tra chiamate e conversazioni su linee diverse, dove la linea attiva viene automaticamente parcheggiata. In questo modo è possibile rispondere a chiamate su altre linee oppure riprendere collegamenti precedentemente parcheggiati ma non prendere conversazioni su linee occupate.

Assegnazione dei diversi tipi di tasti

Tasti team

La funzione team facilita ai membri di un gruppo (ad esempio team di vendita o di marketing) le comunicazioni reciproche.

Occupazione e utilizzazione di tasti team

Sul vostro apparecchio è possibile occupare con numeri fino a 6 tasti di team. In questo caso procedete come nel caso dell'occupazione dei tasti di numero; invece di "Tasto numero" scegliete "Tasto team".

Ogni tasto di team è provvisto di un fotodiodo e di una targhetta di identificazione. Il fotodiodo segnala lo stato della linea, cioè dell'apparecchio del partner del gruppo.



Il fotodiodo non è acceso: l'apparecchio del partner di gruppo è libero



Il fotodiodo è acceso permanentemente: l'apparecchio del partner di gruppo è occupato.



Il fotodiodo lampeggia: chiamata in arrivo per il partner di gruppo; se è programmato, la chiamata viene segnalata anche acusticamente.

Se premete il tasto team con il microtelefono a riposo o sgangiato, effettuate una chiamata verso il vostro partner. Un doppio clic produce una chiamata su altoparlante. Se premete il tasto team quando c'è una chiamata in arrivo (il fotodiodo lampeggia) rispondete alla chiamata (risposta per assente).

Se premete il tasto team durante una conversazione, indirizzate una richiamata verso il partner di gruppo o prendete la chiamata che giunge sul suo apparecchio. Durante la conversazione una chiamata su un tasto team viene segnalata soltanto mediante lampeggio del fotodiodo e, nel caso la suoneria è inserita, viene segnalata con un breve segnale di avviso.

Regolazione dei tasti team

Potete regolare i tasti team come i tasti di linea.

Tasti di funzioni

I tasti di funzione permettono di utilizzare facilmente delle funzioni come p.es. deviazione di chiamate programmandoli su dei tasti liberamente programmabili. Premere una volta questo tasto per attivare la funzione ed il fotodiodo, premere una seconda volta per disattivarli.

Durante la programmazione, scegliete la funzione desiderata (lo stato della funzione vi sarà indicato dal fotodiodo). L'apparecchio programma automaticamente le due memorie del tasto con gli appositi codici di funzione. È possibile ampliare i codici per delle applicazioni speciali.

Installazione

Contenuto dell'imballo

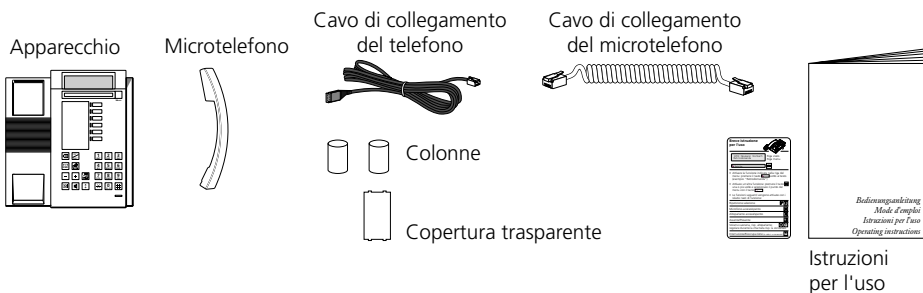

Collegamento tra microtelefono e apparecchio

Dopo aver sballato l'apparecchio, collegate dapprima il microtelefono inserendo l'estremità più lunga del cavo di collegamento del microtelefono nella piccola presa sul fondo dell'apparecchio. Triando leggermente, controllate se il connettore è inserito correttamente. Infilate l'altra estremità del cavo nel microtelefono.

A questo punto collegate l'apparecchio, inserendo il connettore del cavo di collegamento del telefono nel connettore più grande sul fondo dell'apparecchio. Tirando leggermente, controllate che il connettore sia inserito correttamente. Fate passare il cavo attraverso l'apposito sistema di scarico della trazione. Collegate l'altra estremità del cavo a una presa telefonica. Infilate sul fondo dell'apparecchio le due colonnine in corrispondenza dell'estremità superiore.

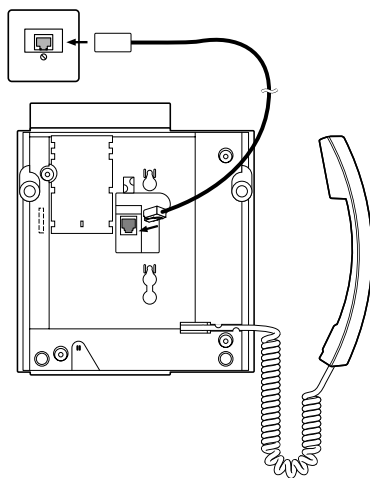

Applicare scritte di identificazione sui tasti liberamente programmati

Accanto ai tasti liberamente programmabili, sulle targhette d'identificazione che potrete estrarre dal lato posteriore della busta di queste istruzioni d'uso, annotate i nomi per i numeri memorizzati. Successivamente applicate la copertura trasparente.

Tastiera supplementare ZTF

Al vostro apparecchio avete la possibilità di installare la tastiera supplementare ZTF con 20 tasti e fotodiodi supplementari. Con il ZTF, l'immissione di caratteri alfabetici è più semplice (lettere maiuscole/minuscole, caratteri speciali).

Avvertenze di sicurezza

Leggete per favore le istruzioni d'uso e custoditele.

In caso di domande, rivolgetevi ad un esperto; fate eseguire i lavori di manutenzione da un esperto; non aprite in nessun caso da soli il vostro apparecchio.

Non toccate i contatti delle spine con oggetti appuntiti e metallici.

Posizionate il vostro apparecchio su di una base non scivolosa.

Evitate che il vostro apparecchio sia esposto direttamente ai raggi solari o ad altre sorgenti di calore.

Non installate né utilizzate il vostro apparecchio in ambienti con pericolo di esplosione.

Protegete il vostro apparecchio dall'umidità, dalla polvere intensa, da liquidi e vapori aggressivi.

Non esponete il vostro apparecchio a campi elettromagnetici (motori elettrici, elettrodomestici). La qualità vocale potrebbe diminuire. Evitate di posizionarlo nelle immediate vicinanze di apparecchi radio, TV e video.

Collegate i cavi di collegamento del vostro apparecchio soltanto alle apposite prese. Non scambiate in nessun caso le spine del cavo di collegamento.

Non usare il cavo di collegamento per tirare o sollevare l'apparecchio.

Evitate che l'apparecchio venga bagnato da acqua o da qualsiasi altro liquido.

Pulite il vostro apparecchio con un panno morbido, leggermente umido o antistatico. Per la pulizia non usate detersivi né sostanze chimiche. Usate il vostro apparecchio solo nel campo di temperatura da +5 °C a +35 °C.

Malfunzionamenti

Il vostro interlocutore non vi sente oppure voi non sentite lui

Assicuratevi che il cavo di collegamento del microtelefono sia inserito correttamente sul microtelefono e sull'apparecchio.

Microtelefono sollevato, nessun segnale di linea, nessuna indicazione sul display

Assicuratevi che il cavo di collegamento telefonico sia inserito in modo corretto sull'apparecchio e alla presa di allacciamento telefonico.

Display acceso, nessun collegamento

Il vostro apparecchio è collegato correttamente, eventualmente l'apparecchio è bloccato. Sbloccate l'apparecchio (v. "Blocco e sblocco del vostro apparecchio").

I tasti programmabili non possono essere programmati

E' possibile che la programmazione sia bloccata. Sbloccate il vostro apparecchio (v. "Blocco e sblocco del vostro apparecchio").

Sblocco dell'apparecchio: avete dimenticato il codice segreto

Pregate l'operatore di sovrascrivere il vostro codice segreto direttamente dal centralino.

Segnalazione sul display: "Apparecchio errato"

A questo attacco, d'origine c'era un altro apparecchio. Per annunciare il nuovo apparecchio, entrate nella programmazione e premete il tasto Fox sotto "Tasti" oppure sotto "Regis. scheda". Nel display sarà visualizzato "Cambiare tipo d'app." Confermate con "Si" oppure uscite con "No". Attenzione, cambiando il tipo d'apparecchio è possibile che ci sia una perdita di dati della agenda privata. Se questo apparecchio non è destinato a rimanere fisso a questo attacco, premete soltanto il tasto Fox sotto "i" e le funzioni principali dell'apparecchio potranno essere utilizzati.

Segnalazione sul display: "trying to register"

Il sistema non accetta l'apparecchio. Informatevi presso il vostro tecnico.

Avvertenza: in caso di altri messaggi, consultate il vostro systemmanager.

Autotest

Se avete già controllato il vostro apparecchio per quanto riguarda i collegamenti, lo sbloccaggio ecc., potete trovare altre possibili cause di guasto con l'autotest:

Attivare il autotest

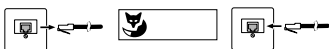

Estrarre il cavo di collegamento del telefono dalla presa di allacciamento; tenere premuto il tasto Fox a sinistra in basso mentre inserite nuovamente il cavo di collegamento del telefono. Vi trovate nel modo di autotest; fotodiodo e display cambiano continuamente tra acceso e spento.

Test



Sollevare il microtelefono, premere un tasto dopo l'altro; ciascuna pressione di tasto genera un suono nell'altoparlante.



Il microfono e l'auricolare sono collegati tra loro; soffiare nel microfono e sentite il suono nell'auricolare.



Premere il tasto altoparlante: il microfono di viva voce sarà collegato per breve tempo con l'auricolare; sentite i rumori dell'ambiente.

Disattivare il autotest

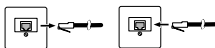

Estrarre e inserire nuovamente il cavo di allacciamento del telefono

Se durante l'autotest notate irregolarità avvisate la centralinista o un esperto.

Codici di funzione

Le cifre che bisogna comporre?

Selezione normale	Sequenza di tasti
L'operatore	11
Interfoni porte	851... 852 ¹⁾
Itinerario	170... 199 ¹⁾
Numeri collegamenti collettivi	860... 888 ¹⁾
Numero di soccorso	12
Selezione abbreviata in generale (PBX)	7000...7999 ¹⁾
Uscita per linea urbana	
ditta	0
privato	10
con centro di costo	13 N. C.d.C.

Postselezione

Attivare impianto ricerca persone	8 o *81
Attivare la chiamata codificata	8 o *81
Avvertimento/Avviso	6 o *43
rifiuto	0
risposta con mantenimento	2
risposta senza mantenimento	1
risposta con conferenza	3
Commutazione fra due collegamenti	2
Conferenza	
stabilire (da un collegamento)	3
escludere un interlocutore (interno)	*31
Intercalazione/Inclusione	7 o *44
rifiuto	0
risposta con mantenimento	2
risposta senza mantenimento	1
Memorizzare il collegamento	*76
Messaggio attivare segnalazione	*38
Richiamo/Prenotazione automatica	
attivare se l'utente è occupato	9 o *37
attivare se l'utente è libero	9 o *37

1) La definizione e il campo di numerazione dipendono dal centralino e del Software

Codici di funzione

Ripresa della conversazione 1

Trasferire la conversazione in corso
su centro di costo no. *78 N. C.d.C.

Preselezione

Annuncio/Chiamata su altoparlante

a un utente *7998 N. utente
a un gruppo *79 N. gruppo
rispondere a un annuncio di gruppo *89

Aprire porta *751... *752¹⁾

Avvertimento²⁾

blocco *04
autorizzazione #04

Cancellare prenotazione #37

Chiamata codificata

attivare *81 N. utente
rispondere *82

Chiamata scadenza termine (ordine sveglia)²⁾

attivare ordine permanente *56 hh mm
cancellare ordine permanente #56
attivare ordine singolo *55 hh mm
cancellare ordine singolo #55

Collegamento

memorizzare *76
richiamare da memoria #76

Collegamento collettivo²⁾

inserirsi *48
disinserirsi #48

Commutazione di giorno, notte, fine settimana (gr. commutaz. 1)

giorno (posizione 1) *8511
notte (posizione 2) *8512
fine settimana (posizione 3) *8513

Conferenza

variabile *71 N. ut. 1*
... N. utente 5#¹⁾
prestabilita *70 N. conf.

1) La definizione e il campo di numerazione dipendono dal centralino e del Software

2) Telecomando possibile

Deviazione di chiamata DDC

blocco della DDC sul proprio apparecchio ²⁾	*02
sblocco della DDC sul proprio apparecchio ²⁾	#02
attivare DDC incondizionata ²⁾	*21 N. dest.
cancellare DDC incondizionata ²⁾	#21
attivare DDC incondizionata sull'ultimo numero progr.	*21#
cancellare DDC incondizionata sull'ultimo numero progr. .	#21
attivare DDC sul numero preprogrammato ²⁾	*22
cancellare DDC sul numero preprogrammato ²⁾	#22
attivare DDC se occupato ²⁾	*67 N. dest.
cancellare DDC se occupato ²⁾	#67
attivare DDC sull'ultimo numero programmato se occ.	*67#
cancellare DDC sull'ultimo numero programmato se occ. .	#67
attivare DDC su messaggio standard ²⁾	*24 N. testo
cancellare DDC su messaggio standard ²⁾	#24
attivare DDC sull'impianto cercapersone IRP o sulla suoneria centrale con chiamata codificata ²⁾	*28
cancellare DDC sull'impianto cercapersone IRP o sulla suoneria centrale con chiamata codificata ²⁾	#28

Disattivare tutti i servizi attivati ²⁾ *00
(a parte il collegamento collettivo)

Dirottamento di chiamata DCA (deviazione di chiamata in caso di mancata risposta)

blocco della DCA ²⁾	*02
sblocco della DCA ²⁾	#02
attivare DCA ²⁾	*61 N. dest.
cancellare DCA ²⁾	#61
attivare DCA sull'ultimo numero progr.	*61#
cancellare DCA sull'ultimo numero progr.	#61
attivare DCA sul numero preprogrammato ²⁾	*62
cancellare DCA sul numero preprogrammato ²⁾	#62
attivare DCA sull'impianto cercapersone IRP o sulla suoneria centrale con chiamata codificata ²⁾	*68
cancellare DCA sull'impianto cercapersone IRP o sulla suoneria centrale con chiamata codificata ²⁾	#68

Gruppo commutazione (in entrata)

gruppo commutazione x, pos. 1	*85x1
gruppo commutazione x, pos. 2	*85x2
gruppo commutazione x, pos. 3	*85x3

Avvertenza: x è una cifra da 2 a 9.

Impianto ricerca persone

cercare	*81 N. utente
rispondere con un canale di ricerca	*82
rispondere con più canali di ricerca	*82 N. utente

Intercalazione/Inclusione ²⁾

blocco	*04
autorizzazione	#04

²⁾ Telecomando possibile

Codici di funzione

Intercezione di chiamata/Risposta per assente *86 N. utente

Messaggi (messaggi standard con/senza parametri) ²⁾

trasmissione a un utente *3598 N. utente N. testo #
trasmissione a un gruppo *35 N. gruppo N. testo #
trasmissione a tutti *3599 N. testo #

Messaggio ²⁾

attivare segnalazione *38 N. utente
cancellare, apparecchio destinazione #38 N. utente

Quiete telefonica (blocco chiamate in arrivo) ²⁾

attivare *26
cancellare #26

Relè

attivare *755... *757 ¹⁾
disattivare #755... #757 ¹⁾

Risposta alla chiam. circolare/suoneria central. *83

Seguimi (Follow me)

attivare *23 N. utente
cancellare #23

Servizio cortesia

attivare gruppo 1 *931
disattivare gruppo 1 #931
attivare gruppo 2 *932 ¹⁾
disattivare gruppo 2 #932 ¹⁾

Telecomando

avviare (da un apparecchio estraneo) *06 N. d'utente *21 N. dest.
avviate il telecomando /

introducete il numero d'utente il cui
apparecchio volete usare a distanza /
introdurre la procedura * desiderata (p.e. *21 N. dest.)

disattivare (da un apparecchio estraneo) *06 N. d'utente #21
avviate il telecomando /

introducete il numero d'utente il cui
apparecchio è usato a distanza /
introdurre la procedura # desiderata (p.e. #21)

disattivare (dal proprio apparecchio) #21
introdurre la procedura # (p.e. #21)

Uscita per linea urbana ²⁾

attivare con richiamo per comunicazione addebiti *32 N. utente

¹⁾ La definizione e il campo di numerazione dipendono dal centralino e del Software

²⁾ Telecomando possibile

Indice analitico

Agenda privata	16	Parcheggio	13
Annuncio su altoparlante	12	Prenotazione	8, 12
Ascolto amplificato	5	Preparazione di selezione	3
Attivazione/conclusione di una richiamata	7	Presente/assente	13
Avisare l'interlocutore occupato	8	Programmazione	14
		Programmazione dei tasti Fox	15
		Punti del menu programmati	1, 15
Blocco e sblocco del vostro apparecchio	6	Registro degli appunti	5
Collegamento tra microtelefono e apparecchio	21	Regolazione del volume del microtelefono	2
Conferenza	8	Regolazione della melodia della suoneria	14
Contenuto dell'imballo	21	Ricerca-persone	8, 11
Copiare i contenuti del registro appunti	6	Richiamata alternata	7
Deviazione	10	Risposta a chiamata su suoneria centralizzata	11
Disinserire il microfono	5	Risposta per assente	12
Funzioni di editazione	16	Selezione con nome d'agenda	3
Impostazione del testo	15	Selezione di un numero dal registro appunti	3
Impostazione della lingua	2	Selezione in multifrequenza DTMF	13
Informazione	10	Selezione mediante il tasto di numero .	3
Invio di messaggio	9	Selezione mediante tasto di ripetizione selezione	3
Lasciare un'informazione	10	Selezione numerica	3
Lettura dei messaggi	9	Simboli del display	1
Linguaggio macro	17	Tasti di funzioni	20
Lista chiamate	4	Tasti di linea	18, 19
Memorizzazione nel registro degli appunti	5	Tasti di numero	18
Messaggio	9	Tasti team	20
Modifica del codice segreto/ password (PSWD)	15	Tastiera supplementare ZTF	21
Modo trasparente	13	Trasferimento della conversazione	7
		Visualizzazione del nome del chiamante	4
		Viva voce	5
		Volume del microtelefono e dell'altoparlante	2

Operation and display elements

1 Display

Your telephone is equipped with a two-line, alphanumeric display.

Upper line: Status display, name and number of your call partner.

Lower line: Status-dependant menu.

2 Foxkey (multi-function key)

3 Menu key

Selects the different menus

4 Line keys or programmable keys for two numbers each

5 Alphanumeric dialling keypad

Dual-function keys for numerical and/or alphabetic (with multiple pressing) entry

6 Alert LED



LED blinks fast: Shows an incoming call

7 Absence key

Subscriber is absent/present

8 Last number redial key

Calls up the last 4 numbers dialled

9 Loudspeaker key

Switches loudspeaker on and off

10 Microphone key

Switches the handsfree function or the microphone in the handset on and off

11 Volume adjustment keys

Adjust the volume during ringing or during a conversation

12 END key / Disconnect key

Reset for new call, break off a started function, end programming

13 Notepad key

Saves up to 4 numbers with name or comments, both during a call and when idle

14 Correction key

Deletes the last character entered

15 Name dialling key

Dialling by name or by letter entry via the alphanumeric dialling keypad.

"Double click" provides access to private directory.

Operation: the menu system

The ingenious high-tech menu system makes your telephone very simple to operate. The Foxkey and Menu key allow you to find the different menus and menu items with ease. Use them as follows:



If you wish to activate one of the displayed functions on the lower line (for example, "Call" after selecting a number), press the Foxkey below the corresponding word.



If you cannot find the function that you want, press the Menu key repeatedly until you find it. The following display strings will appear:



Press Menu key once

```
Menu 1 12. Apr 12:35
Diversion PickUP
```



Press Menu key a second time

```
Menu 2 12. Apr 12:35
Page      Message
```



Press Menu key a third time

```
Menu 3 12. Apr 12:35
Announce.      Prog.
```

Note A "long click" of the Menu key (at least 2 seconds) advances the program to the programming mode (this is software and PBX dependant).

Programmed menu items

Your telephone offers you the possibility of programming three functions or numbers/names that you frequently use as menu items. In the idle state display appear two functions or numbers that you have programmed and you only have to press the Foxkey to select or activate them. The third menu item is displayed after lifting the handset. To make full use of the features on your telephone, please refer to the chapter "Programming your telephone" and to the special programming instructions for the telephone.

Special display symbols



Scrolling forwards (the digit shows the entry number)



Show more information



Scrolling backwards



Move writing marker (Cursor) one position to the right (Space)



Microphone off (mute)



Loudspeaker on



Line number



User group call



Redial



Diverted call



Function active (Foxkey with function)



Unpark

Before you telephone for the first time

Please first read the chapter "Safety advice" in this operating handbook!

Ensure that your telephone is placed on a firm surface with no objects directly in front of it which might impair the speech quality during "handsfree" operation.

Setting the display language



Press the Menu key repeatedly until the menu item "Programming" appears. Press the Foxkey under "Programming" repeatedly until the menu item "*Language" appears in the display. (Look for the "*" with a foreign language).



Press the Foxkey under "*Language", select the required language by scrolling "⊗ ⊗", press the Foxkey under "Ok" to save and press the END key to quit.

Adjusting the ring volume during ringing



You can adjust the ringing volume of your telephone during ringing using the keys "+" (up) and "-" (down).

Adjusting the volume of the receiver and the loudspeaker during a conversation



The volume of the receiver and of the loudspeaker are preset to "normal". To adjust the volume during a conversation, press the "+" (up) or "-" (down) key.

Telephoning

Dialling with dialling preparation

Dialling with dialling preparation is an important new feature offered by your telephone which you have probably not come across before. Without to lift the handset enter the desired number, which you can check and, if necessary, correct using the Correction key, and then press the Loudspeaker key. As soon as the call is answered you can use your handset or the loudspeaker (handsfree function).

To abort a dialling preparation operation, press the END key.

Dialling by digits



Enter digits, and either press the Foxkey under "Call" or lift the handset or press the Loudspeaker key

or

Dialling using Number keys



Single or double click the desired Number key and either press the Foxkey under "Call" or lift the handset or press the Loudspeaker key

or

Dialling using Last number redial key



Press the Last number redial key and, if necessary, scroll with the Foxkey to call one of the last 4 dialled numbers, then either press the Foxkey under "Call" or lift the handset or press the Loudspeaker key

or

Dialling a number from the notepad



Press the Notepad key and, if necessary, scroll with the Foxkey to call one of the last 4 numbers saved, then either press the Foxkey under "Call" or lift the handset or press the Loudspeaker key.

or

Dialling by name



Press the Name dialling key; "All" runs a search in all directories (press the Foxkey under "Abbreviated", "Internal" or "Privat" if you wish to limit the search to just that directory). Enter the first letters of the name and if needed, press the Foxkey under "⌘" to scroll to the entry you are looking for (i.e. if there are several names starting with the same letters). Then press the Foxkey under "Call" or lift the handset or press the Loudspeaker key.

Telephoning

Notes

Entering the first letter of a name is the simplest way to select a number saved in a directory. You need to know neither the telephone number nor the card number.

Example:

5 MNO	2 DEF	7 STU	...
2x	2x	3x	

"Neumann": Press Key 5 twice, Key 2 twice, Key 7 three times, ... and so on.

If you have the additional keypad ZTF (20 freely programmable keys with LED) connected to your telephone then alphabetic entries must made on it, while the telephone keypad is reserved for numerical entries.

By pressing the Foxkey under "->" you can enter a space in order to write e.g. the first letters of the first name and the editing functions.

Numbers or names entered during dialling preparation can be corrected using the Correction key (deletes the last number/letter).

You can of course also dial in the normal way; lift the handset and dial the number as required. If you wait more than 10 seconds between dialling two digits, the dialling function will be automatically interrupted.

Display of caller's name

When the caller's number is received (CLIP), the name appears in the display along with it, provided this number is stored with the name in the private directory, under a digit key or as an abbreviated dialling number. (this is software and PBX dependant).

Telephoning

Utilising the call list

Your telephone automatically stores the names/numbers of the last 4 unanswered calls in the call list. You can check these names/numbers and use this list to call back the corresponding persons.



Press the Foxkey under "i", and then under "Call_list".

Listening by loudspeaker

The loudspeaker allows you to listen through the receiver in the handset and through the loudspeaker, so that other persons in the room can listen in on your call.



Press the Loudspeaker key at any time during the call.

Note

If you wish to continue the call with the loudspeaker off, press the loudspeaker key again.

Handsfree operation

The handsfree facility allows you a conversation without using the handset



With handset on-hook press the Loudspeaker key.

Note

For long-distance calls the speech quality may be reduced. If this is the case, use the handset.

Microphone mute



If you wish to talk to someone in the room without the calling party hearing, press the Microphone key to switch to mute (the "##" symbol is displayed).

Saving the displayed number in the notepad

The notepad is used to store 4 names/numbers temporarily.



If the number is displayed, press the Notepad key. This stores the displayed number in the Notepad.

Note

You can store another number in the notepad during a telephone conversation by entering the number and then pressing the Notepad key.

Using the extended-feature functions

Copying the contents of the notepad

The numbers/names stored in the notepad can be copied directly into the private directory or used as the destination for a message, call diversion, or an announcement.



Use the Menu key and the Foxkey to select the desired directory entry or destination for message, call diversion or announcement. Press the Notepad key repeatedly until the entry you wish to copy is displayed.

Ok



Press Foxkey under "Ok" to copy the entry.

Notes

The copying function is software and PBX dependant.

If the number is combined with a name in the notepad and another name is already present at the destination position, this latter name is not overwritten.

Barring and unbaring your telephone

Your telephone enables you to protect your private data and your programming from unauthorised access and prevent it being used by others during your absence.



Barring

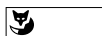

Press the Menu key in programming mode repeatedly until "Barring" appears. Press Foxkey under "Barring".



Ok



Enter code (password) and verify it by pressing the Foxkey under "Ok".



Press the Foxkey under "⌘ ⌘" to select "Phone: free", "Phone: barred", or "Programming: barred" ("free" cancels a barred state).

Ok

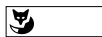

After you press the Foxkey under "Ok", the message "Executed" appears briefly on the display.

Note

The password is programmed at the factory as "0000" (see "Changing the password").

Using the extendend-feature functions

The ingenious technique of your telephone (see also "Operation: the menu system") provides easy access to the following features.

Note If you press the wrong key while carrying out one of the following functions, you will hear a short warning tone.

Enquiry call

You are conversing with one party and wish to make a brief call to another party while holding the existing connection.



Enquiry_call



Enter the number for the enquiry, press the Foxkey under "Enquiry_call".



At the end of your enquiry call press the END key.

Note If you press the wrong key or replace the handset after terminating the enquiry call, a continuous ringing tone is emitted for around 10 seconds to remind you that the first call is still connected. If you lift the handset during this time you will return to the first call.

Brokering

To switch between the first call and the enquiry call.

2nd_conversation



Press the Foxkey under "2nd conversation".

Transferring the call

After initiating an enquiry call you wish to connect the two call partners.



Replace the handset.

Using the extended-feature functions

Conference

After initiating an enquiry call you wish to set up a conference together with your original call partner.



Conference

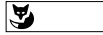

Press first the Menu key and then the Foxkey under "Conference".

Note

Don't worry! When you are setting up a conference call, none of your call partners will be disconnected. The connections will only be disconnected if the END key is pressed or if the handset is replaced!

Call back

You request a call back from an internal subscriber whose line is busy or who is not answering.

Call_back



Reset



Press the Foxkey under "Call_back"; you will hear the confirmation tone. After replacing the handset, you will see "Call expected" on the display and the number/name of the corresponding subscriber. You can press the Foxkey under "Reset" to cancel the requested call back.

Note

Only one call back can be activated at a time.

Call waiting

To alert a busy subscriber to your call by using the "Call_waiting" tone and an appropriate display.

C_wait



Press the Foxkey under "Call_waiting".

Note

If the called party rejects your call, the connection will be disconnected.

Paging

To page a person directly or after trying to telephone him.



Page



Ok

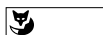

Press the Menu key repeatedly until "Page" appears. Press the Foxkey at this position and enter the number of the person sought.

Confirm with "Ok".

Using the extended-feature functions

Sending a message

You can send prepared messages as follows.



Press the Menu key repeatedly until "Message" appears. Press the Foxkey at this position, and select the required message by scrolling.



If necessary, complete the message (if necessary changing to alphabetic entry), press the Foxkey under "Ok", and select the destination.

Confirm with "Ok".

Note

You can also enter the number of the recipient by dialling preparation (e.g. dialling by name).

You can use the Correction key and editing functions to change the message displayed.

Reading messages

You can see whether a message has been received from the relevant display in the telephon's idle state.



Press the Foxkey under "Read"; the message will appear on the display for 8 seconds. If the message has several lines, the next line will then appear and so on until the end of the message is reached.



If you press the Foxkey under "i", the next line will appear before the 8 seconds are up.



Pressing the Foxkey under "Delete" causes the read message to be deleted from the memory and the next message to appear.



If you delete the last message stored or press the END key, the display returns to idle state. The "i" remains on the display until all messages have been deleted.

Note

The procedure is software and PBX dependant.

Using the extended-feature functions

Leaving a message for caller

To leave a message for any possible internal callers.

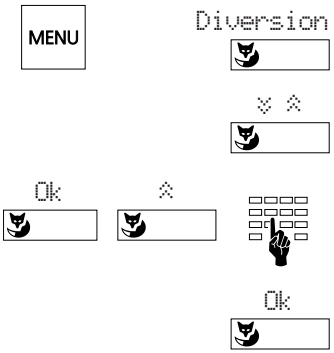

MENU

Diversion

Press the Menu key and then Foxkey under "Diversion".

Press the Foxkey under "⌘" to scroll to "Divert to message".

Ok

Press the Foxkey under "Ok" (the last message appears). Scroll to the message you are looking for and add to it if necessary.

Ok

Press the Foxkey under "Ok" to activate the displayed message.

Notes You can use the Correction key and the editing functions to change the standard message displayed.

Call diversion

You can divert incoming calls to another telephone or to the switchboard operator or leave a message for callers.

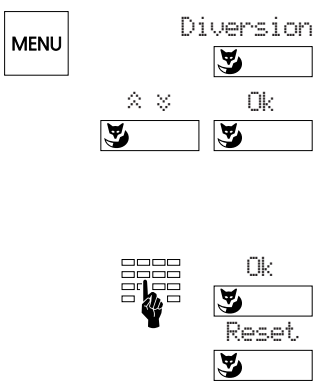

MENU

Diversion

Press the Menu key and then the Foxkey under "Diversion".

Press the Foxkey under "⌘" to select the type of diversion and confirm with "Ok". You can choose between "Divert to subscriber", "Forward to subscriber", "Divert on busy" and "Divert to Message".

Ok

Enter the diversion destination (dial new number if necessary) and confirm with "Ok". The message appears: "Executed" and "Diverted to: nnn". To deactivate call diversion, press the Foxkey under "Reset".

Reset

Note If you want calls to be diverted only when you are busy with another call, select "Divert on busy" (this menu item is software and PBX dependant).

Using the extended-feature functions

Answering a paging call

You are being paged and wish to take the call on another telephone.



Press the Menu key repeatedly until "Pick up" appears. Press the Foxkey at this position and then under "Pager", enter the extension number and press the Foxkey under "Ok".

Answering a circular call (with coded ringing)

To answer a call that has been relayed to a central bell.



Press the Menu key repeatedly until "Pick up" appears. Press the Foxkey at this position and then under "Central Bell".

Call pick up

You hear another telephone in your area ringing, and, as the person being called is absent, you wish to intercept the call on your telephone.

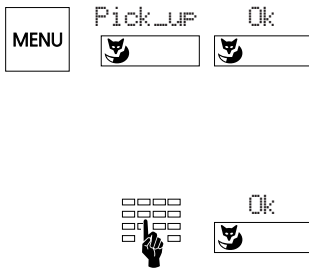

Press the Menu key repeatedly until "Pick up" appears. Press the Foxkey at this position. The number of the terminal appears from which you picked up a call the last time. Press the Foxkey under "Ok" if this is the number of the actually called terminal.

If not, enter the number of the called terminal and press the Foxkey under "Ok".

Note

If the last call was picked up from a pager or a central bell, you must first press the Foxkey under "Subscriber", then enter the number.

Using the extended-feature functions

Announcement

Announcement allows you to speak to a person directly over the loudspeaker of his telephone, without having to wait for a reply.



Press the Menu key repeatedly until "Announcement" appears. Press the Foxkey at this position, enter the desired number or look for a target group, and confirm by pressing the Foxkey under "Ok".

Call back requested

A caller has tried to reach you. The message "Call back requested" along with the name and the number is shown on your display.

Calling back



Press the Foxkey under "Call" and wait until the connection to your caller is made

or

Deleting call back



Press the Foxkey under "Delete" to reject the call back.

Present/absent

This key activates/deactivates the desired functions if you are leaving your office or returning to it. Ex factory this key is programmed as the call diversion key.

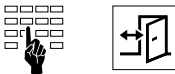

Enter the number of your deputy and then press the Absence key. Pressing the key again deactivates call diversion.

Note

The Absence key can be programmed as a Number or Function key (see also "Programming your telephone").

Using the extended-feature functions

Transparent mode (Tone dial mode, DTMF)

After setting up a connection the tone dial mode can be used to activate a function such as, for example, the remote control of an answering machine.



Press down the star key until the display "Tone dial mode" appears. Enter the character sequence needed for the desired function.



Press the END key to leave the tone dial mode.

Note

A "Long click" of the star key  advances the program to the transparent mode.

Parking a call

You can park a call during a conversation. This frees you up to take a second call.

Park



Press Foxkey under "Park" and the call is parked. This is confirmed by the message "Executed".



Press the END key to take a new call.

Take_back



To unpark, press the Foxkey under "[P]" or "Take_back". You are immediately connected to the first call again.

Programming your telephone

Points to remember when programming

Programming is an integral part of the operating concept; before you start programming, read the chapter "Operation: the menu system" at the beginning of this booklet.

Handset

While programming, the handset remains on hook. If you lift the handset during programming, the programming sequence will be interrupted. If you receive a call during programming, you must decide whether to answer the call or to continue with the programming.

Programming mode

You can advance to the beginning of the programming mode in one of two ways:

- "Long click" of the Menu key (at least 2 seconds)
- Press the Menu key repeatedly until "Prog." appears; press the Foxkey under "Prog."

Notes

A "long click" of the Name dialling key advances the program directly to the menu for entries into the private directory.

A "long click" of a variably programmable key advances the program directly to the programming menu for this key.

"Long clicks" are software and PBX dependant.

Menu key

With the Menu key you can move at two levels: Firstly at the programming level (PRG 1-...; selection of the "PRG" point that you wish to program, for example, "Keys") and secondly at its sub-function level (for example, allocation of a Number key). You can leave both levels by pressing the END key.

Storing

Store the contents of a menu item that you have programmed or changed by pressing the Foxkey under "Ok". If you press the Foxkey under "Back" or the END key, the programming will not be stored.

Programming example:

Setting the ringing melody



In the Programming mode, press the Foxkey under "Ring", go to the menu item "Melody" with the Menu key, select the desired adjustment using the Foxkey to scroll. Check by pressing the Foxkey under "Test", save it with the Foxkey under "Ok". Return to the initial state by pressing the END key.

Note

You can adjust the volume and speed of the ring signal in the same way.

Programming your telephone

Editing text display in idle state

The text field available can be used, for example, to display the telephone number or the name of the company on telephones which are often used by several people.

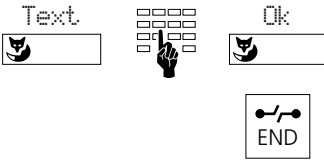

In the Programming mode select "Text". Enter text, and save it by pressing the Foxkey under "Ok".

Return to the initial state by pressing the END key.

Programming the Foxkey (programmed menu items)

You can have three frequently used names/numbers appear on the display; two while the receiver is on_hook and one while it is off_hook.



In the programming mode, select "Foxkey" and then "On_hook 1" or "On_hook 2"

or



Press the Menu key and then the Foxkey under "Off_hook".

Press the Foxkey under "☒☒" to select the desired key type ("Number key" or "Function key") and confirm with "Ok".



Enter number/name or select key function (such as "Diversion" or "Prog. fct" i.e. Programming function) depending on the type of key selected and confirm with the Foxkey under "Ok".

Notes

The "☒" symbol indicates that the function is activated.

A "Long click" of the Foxkey advances the program directly to the programming menu for this key.

The procedure is software and PBX dependant.

Changing the password

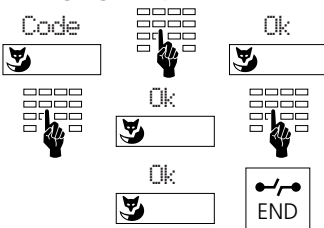

In the programming mode, select "Code", enter the old password (initially "0000") and confirm with "Ok". Enter the new password, confirm by pressing the Foxkey under "Ok", enter the new password again and confirm by pressing the Foxkey under "Ok" to save the password. Press the END key to return to the initial state.

Programming your telephone

How to program your private directory

The private directory is your own personal electronic directory in which you can store up to 30 numbers/names and/or functions. When you are away, you can use your password to protect the entries from being accessed by unauthorised parties.

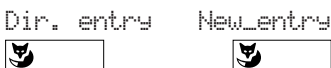

In the programming mode select "Directory entry". Press the Foxkey under "New_entry" to advance to the next free card.

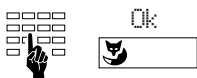

Enter number and name and store them with the Foxkey under "Ok".

To search for and to modify an existing entry there are several possibilities:

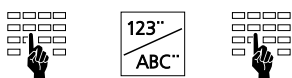

Enter the initials of the name you are looking for or press the Name dialling key and enter the number of a directory card (00...29).

or



Press the Foxkey under "Search" and "Scroll" through directory until the searched entry is displayed



Press the Foxkey under "Modify", enter or modify numbers/names and store by pressing the Foxkey under "Ok".



Press the Menu key to switch between name/number and available menu items as "Read" "Delete" etc.

Note It is advisable to allocate a name to each number for dialling by name.

Editing functions

A "long click" of at least 2 seconds of the "+" or "-" key causes the cursor to move to the left or right, allowing you to correct an entry. If the cursor is at the beginning of a string of characters, pressing the Correction key or a "long click" of the "-" key moves the cursor to the end of the string. If it is at the end of a string of characters, a "long click" of the "+" key moves the cursor back to the beginning. After a character is corrected, the editing function must be activated for further corrections with a "long click".

Example: Q32 624 34 54

A press of a character key inserts the corresponding character to the left of the cursor.

Example: Huber Hinz Huber Heinz

Pressing the Correction key deletes the character to the left of the cursor.

Note The editing functions are software and PBX dependant.

Programming your telephone

Macro language

The macro language allows you to store several functions in succession under one key.

- A Seizes line which has the highest priority
- I Seizes main line (internal key)
- X Disconnects call
- Separates the number of the public exchange access number from the telephone number (e.g. 0-24 . . .)
- P Pause (1 sec.)
- L01 Seizes Line key 01
- N Inserts the number displayed
- Activates control key
- Z Switches transparent mode
- R Redials last number dialled

Examples: I201 Setting up of handsfree call to subscriber number 201.

I*21201X Handsfree activating of call diversion to subscriber number 201 and disconnection of hands-free call.

Assigning the various key types

Before you begin to assign keys, you must first allocate every key to a key type. A distinction is made between Number keys, Team keys, Function keys and Line keys. You cannot define Line keys yourself; these are determined in the PBX configuration.

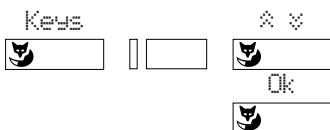

In the Programming mode, press the Foxkey under "Keys", press the corresponding key, select the key type using the Foxkey "☼ ☼", and confirm with the Foxkey under "Ok".

Note If in the idle state you press the corresponding key for more than 2 sec. the programming menu to this key will appear directly.

Number keys

Number keys (also described as target or memory keys) permit internal and external numbers which are frequently used to be dialled quickly. Every number key is provided with two memory places (single and double click) in which you can store one call number each.

You can program number keys to be self-engaging (with help of the macro language), so that the handsfree function is automatically selected, a particular line is engaged and the desired number is dialled.

Allocation of Number keys

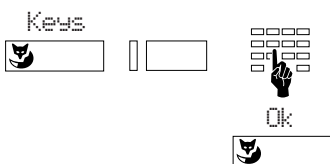

In the Programming mode, press the Foxkey under "Keys", select the desired Number key and memory, enter the number and name, and confirm with the Foxkey under "Ok".

Line keys

If your telephone has been configured in the PBX as a multi-line keyset, you can handle up to 6 telephone lines in parallel. A distinction is made between the main line, i.e., the line which identifies the call number of your telephone and the other exchange lines. The main line (internal key) is always the top left-hand key.

The extended-feature functions described in this booklet can be used with the main line; all types of dialling can be used with the line keys, as well as the functions enquiry call, brokering, call transfer and park/unpark. With the exception of the main line, only external calls can be handled using line keys.

Assigning the various key types

Each line key is provided with a light emitting diode (LED) and an identification label, with the LED indicating the status of the line.



LED unlit: line is free



LED is permanently lit : line is busy



LED blinks fast: incoming call being received on this line



LED blinks slow: line is parked or on hold

Line key setting

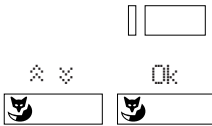

Press Line key until the menu "Line seizure" appears. Select the desired adjustment under "Ring": off, on, after 10 s. Confirm with "Ok". In this way you can determine whether and how an incoming call is to be indicated acoustically.

Other settings are available by pressing the Menu key: Under the menu point "Allocate", you can select whether the line will be allocated by either lifting the handset, pressing the Loudspeaker key or by pressing the Line key. In the same way you can select whether and how a call will be answered on a line, under "Answer".

Note Line keys can also be set in the programming mode under "Line setting".

Making and receiving calls over lines

If you lift the handset or press the Loudspeaker key, your telephone automatically allocates a line, which is then displayed in the lower right of the display. By pressing another line key, you will change the line.

The line will also be indicated for incoming calls. If several calls arrive at the same time on different lines, the call corresponding to the highest engaged Line key will be displayed.

Switching between lines

You can switch between calls on lines by pressing the Line key. The active line is automatically parked. This allows you to answer calls on other lines or take up parked connections again. You cannot, however, take up conversations on engaged lines.

Assigning the various key types

Team keys

The team functions simplify communication between members of a team, as well as deputising.

Allocation and use of Team keys

You can program up to 6 team keys on your telephone. Proceed as for allocating Number keys, but pressing "Team key" instead of "Number key". Each Team key is provided with a light emitting diode (LED) and an identification label, with the LED indicating the status of the telephone of the team member.



LED unlit: team member's telephone is free



LED permanently lit: team member's telephone is busy with a call



LED blinks fast: call for team member; if team call is programmed, the call will be signalled acoustically

Press the Team key in the idle state or when off-hook to call the team member. A double click will activate an announcement. If you press the Team key while the phone is ringing (LED blinking fast) you will answer the call.

If you press the Team key during a telephone conversation, you will initiate an enquiry call to your team member, or you will pick up an incoming call from his telephone. During the telephone conversation a call on a team key will only be indicated by the blinking LED, and, if team call is programmed, by a single alert tone.

Setting Team keys

Team keys can be set in the same way as Line keys.

Function keys

Function keys allow you to store commonly used functions such as call diversion in a freely-programmable key. Pressing this key switches the function and the LED on, pressing again switches both off.

While programming, choose first the function which is shown by the LED. The telephone automatically fills in both memories of the key with the corresponding function codes. You can complete these for special applications.

Installation

Contents of packaging

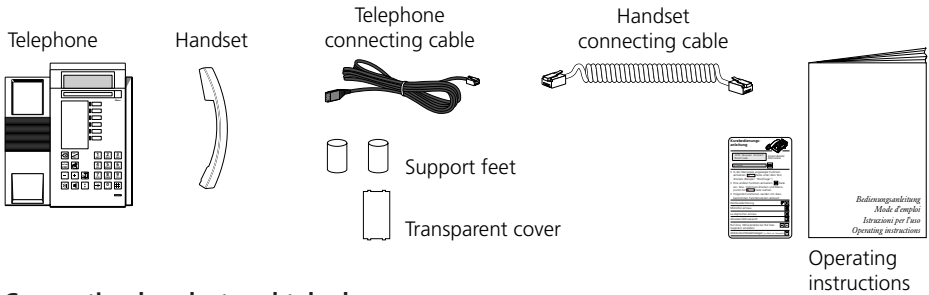

Connecting handset and telephone

After you have unpacked the telephone, connect the handset first, by inserting the straight end of the spiral connecting cable into the small socket on the base of the telephone. By gently pulling, check that the cable connector is in place. Insert the other end of the cable into the handset.

Now connect the telephone by inserting the connector on the telephone connecting cable into the large socket on the base of the telephone. By gently pulling, check that the cable connector is correctly in place. Put the cable through the provided tension relief channel. Insert the other end of the cable into the telephone connection socket. Insert the two support feet into the top of the telephone base.

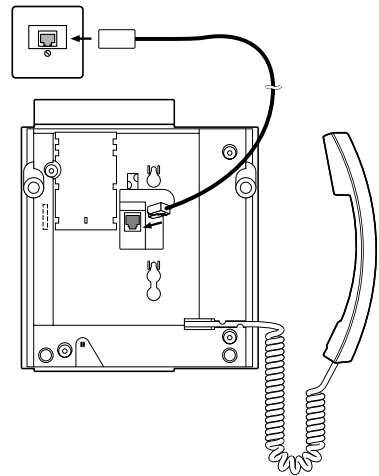

Labelling the freely-programmable keys

Alongside the freely-programmable keys note down the name of the number saved onto the removable identification label on the last page of this booklet. Finally cover label using the transparent cover.

Additional keypad (ZTF)

You can install with your telephone a ZTF which provides 20 additional keys with LEDs and simplified alphabetic entry (small/upper case letters, special characters).

Safety Advice

Read this booklet carefully, and keep it in a safe place.

If you have questions, please ask a specialist. Have your service work carried out by a specialist. Never open up the telephone yourself.

Do not touch the connector contacts with sharp or metallic objects.

Place your telephone on a non-slip surface.

Ensure that the telephone is not positioned in direct sunlight or near other heat sources.

Do not install or use your telephone in areas where there is a risk of explosion.

Protect your telephone from moisture, heavy dust, aggressive liquids and steam.

Do not place your telephone near electro-magnetic fields (electrical motors, household units) which can impair voice quality. Avoid positions close to radios, TV and video units.

Only connect the connecting cable of your telephone to sockets intended for this use.

Never replace the connector of the connecting cable.

Never carry your telephone by the connecting cable.

Do not use the telephone in the vicinity of water.

Clean your telephone using a soft, slightly damp or anti-static cloth. Do not use any cleaning solvents or chemical substances for cleaning. Only use the telephone in a temperature range from +5 °C to +35 °C.

Troubleshooting

Your call partner can not hear you or you can not hear him

Ensure that the handset cable is correctly plugged into the handset and the telephone.

Handset off-hook, no dialling tone, no display

Ensure that the telephone connecting cables on the telephone and at the telephone socket are correctly plugged in.

Display showing but no connection

Your telephone is connected correctly but it might be barred. Unbar it (see "Barring and unbaring your telephone").

Programmable keys cannot be programmed

It is possible that the programming function has been barred. Unbar it (see "Barring and unbaring your telephone").

Unbaring the telephone if password is forgotten

Ask the operator to overwrite your password from the exchange.

Display: "Wrong Terminal Type"

Another terminal has been logged in initially. If you wish to log in your new terminal correctly, then go into the submenu "Dir. entry" or "Keys" of the programming mode. "Set new Term" is shown type "yes" or "no". Note that by pressing "yes" you may lose all your data. If you do not wish to log in your new terminal, press "i". Standard telephone functions can still be used.

Display: "trying to register"

The telephone cannot be logged in; check with your telephonist or a specialist.

Note If other messages appear, ask your system manager for help.

Self-test

When you have checked your telephone regarding connections, blockages and so on, you can check other possible malfunction causes using the self-test.

Enter the self-test mode

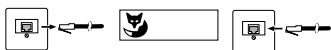

Pull the telephone connection cable out of the telephone socket. Hold down the far-left Foxkey while plugging in the connecting cable again. You will now be in the self-test mode. The LEDs and the display continually change from light to dark.

Test

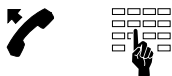

Lift the handset and press one key after the other. For every key action a sound should be heard from the loudspeaker.



The microphone and the receiver are connected together. If you blow into the microphone, you should hear the sound in the receiver.



Press the Loudspeaker key. The handsfree microphone will be connected to the receiver for a short time; you should be able to hear the surrounding noises.

Quit the self-test mode

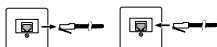

Pull out the telephone connecting cable and plug it in again

If you find any abnormalities during the self-test, inform the telephonist or a specialist.

Function codes

Which prefix code numbers to dial

Standard dialling	Key sequence
Abbreviated dialling numbers generally PBX	7000...7999 ¹⁾
Door intercoms	851... 852 ¹⁾
Emergency codes	12
External line	
business	0
private	10
to include cost centre code	13 CC no.
Routing codes	170... 199 ¹⁾
Switchboard attendant	11
User group codes	860... 888 ¹⁾

Suffix dialling

Brokering (switching between two connections)	2
Call back	
activate while subscriber is busy	9 or *37
activate while subscriber is free	9 or *37
Call waiting	6 or *43
reject	0
answer with hold	2
answer without hold	1
answer with conference	3
Coded ringing	
activate	8 or *81
Conference	
establish from connection	3
exclude internal subscribers	*31
Intrusion	7 or *44
reject	0
answer with hold	2
answer without hold	1
Message display on	*38
Paging system on	8 or *81

1) The definition and the number range are software and PBX dependant

Function codes

Re-booking ongoing call to cost centre number	*78 CC no.
Store connection	*76
Transfer call	1

Prefix dialling

Announcement

to a single subscriber	*7998 subs. no.
to a group	*79 group no.
answer announcement to a group	*89

Answer circular call *83

Appointments reminder call (wake-up call) ²⁾

activate standing order	*56 hh mm
cancel standing order	#56
activate one-off order	*55 hh mm
cancel one-off order	#55

Call diversion

suppress incoming ²⁾	*02
enable incoming ²⁾	#02
activate unconditional ²⁾	*21 dest. no.
cancel unconditional ²⁾	#21
activate to most recently defined subs. no., uncond.	*21#
cancel to most recently defined subs. no., uncond.	#21
activate to pre-defined subs. no. ²⁾	*22
cancel to pre-defined subs. no. ²⁾	#22
activate when busy ²⁾	*67 dest. no.
cancel when busy ²⁾	#67
activate to most recently defined subs. no., when busy	*67#
cancel to most recently defined subs. no., when busy	#67
activate to standard text ²⁾	*24 text no.#
cancel to standard text ²⁾	#24
activate to pager or circular call with ring code ²⁾	*28
cancel to pager or circular call with ring code ²⁾	#28

Call forwarding (automatic call transfer if no answer)

suppress incoming ²⁾	*02
enable incoming ²⁾	#02
activate ²⁾	*61 dest. no.
cancel ²⁾	#61
activate to most recently defined subs. no.	*61#
cancel to most recently defined subs. no.	#61
activate to pre-defined subs. no. ²⁾	*62
cancel to pre-defined subs. no. ²⁾	#62
activate to pager or circular call with ring code ²⁾	*68
cancel to pager or circular call with ring code ²⁾	#68

²⁾ Remote control possible

Function codes

Call pick up	*86 subs.no.
Call waiting indication ²⁾	
suppress incoming	*04
enable incoming	#04
Cancel call back	#37
Code call	
activate	*81 subs. no.
answer	*82
Conference	
variable	*71 subs. no. 1* ... subs. no. 5# ¹⁾
pre-defined	*70 conf. no
Connection	
save	*76
recall parked	#76
Courtesy Service	
switch on group 1	*931
switch off group 1	#931
switch on group 2	*932 ¹⁾
switch off group 2	#932 ¹⁾
Day, night, weekend answer connection (Switch group 1)	
day (Position 1)	*8511
night (Position 2)	*8512
weekend (Position 3)	*8513
Deactivate all activated services ²⁾	*00
(except user group)	
Do not disturb (station guarding) ²⁾	
activate	*26
cancel	#26
External line	
activate with charge recall	*32 subs. no.
Follow me	
activate	*23 subs. no.
cancel	#23

1) The definition and the number range are software and PBX dependant

2) Remote control possible

Function codes

Intrusion ²⁾

suppress incoming *04
enable incoming #04

Messages (standard messages with/without defined parameters) ²⁾

send to a single subscriber *3598 subs. no text no.#
send to a group *35 group no. text no.#
broadcast *3599 text no.#

Message display ²⁾

activate *38 subs. no.
cancel (target terminal) #38 subs. no.

Open doors *751... *752 ¹⁾

Paging

page *81 subs. no.
answer with one search path *82
answer with multiple search paths *82 subs. no.

Relays

activate *755... *757 ¹⁾
deactivate #755... #757 ¹⁾

Remote control

activate (from another set) *06 subs. no. *21 dest. no.
activate remote control /
enter remotely controllable number /
enter desired *-procedure (e.g. *21 dest. no.)

deactivate (from another set) *06 subs. no. #21
activate remote control /
enter remotely controllable number /
enter desired #-procedure (e.g. #21)

deactivate (from own set) #21
enter #-procedure (e.g. #21)

Switch groups (incoming)

switch group x, pos. 1 *85x1 ¹⁾
switch group x, pos. 2 *85x2 ¹⁾
switch group x, pos. 3 *85x3 ¹⁾
Note: x = 2 to 9

User group ²⁾

join *48
leave #48

1) The definition and the number range are software and PBX dependant

2) Remote control possible

Index

Additional keypad	21	Leaving a message	10
Adjusting the ring volume	2	Line keys	18, 19
Adjusting the volume of the receiver	2	Listening by loudspeaker	5
Announcement	12	Macro language	17
Answering a circular call	11	Menu system	1
Answering a paging call	11	Messages	9, 10
		Microphone mute	5
Barring and unbaring your telephone	6	Notepad	3, 5, 6
Brokering	7	Number keys	18
Call back	8, 12	Paging	8, 11
Call diversion	10	Parking a call	13
Call pick up	11	Present/absent	12
Call waiting	8	Private directory	16
Changing the password	15	Programmed menu items	1, 15
Conference	8	Programming	14
Connecting handset and telephone	21	Programming the Foxkey	15
Contents of packaging	21		
Copying the contents of the notepad	6	Reading messages	9
Dialling a number from the notepad	3	Saving the displayed number	5
Dialling by name	3	Sending a message	9
Dialling using Last number redial key	3	Setting the display language	2
Dialling using Number keys	3	Setting the ringing melody	14
Dialling with dialling preparation	3	Special display symbols	1
Display of caller's name	4		
		Team keys	20
Editing functions	16	Tone dial Mode, DTMF	13
Editing text display in idle state	15	Transferring the call	7
Enquiry call	7	Transparent mode	13
Function keys	20	Utilising the call list	5
Hands-free operation	5		

Notes

Weitere Auskünfte über
Office 30 erhalten Sie bei Ihrer
Swisscom Geschäftsstelle
(Gratisnummer 0800 800 113).

Bei Störungen rufen Sie den
technischen Kundendienst der
Swisscom an (Gratisnummer 175).

Vous recevrez d'autres
renseignements sur Office 30
auprès de votre agence Swisscom
(numéro gratuit 0800 800 113).

En cas de dérangement,
veuillez appeler le service technique
de Swisscom (numéro gratuit 175).

Potete chiedere ulteriori
informazioni su Office 30 presso
la vostra succursale Swisscom
(numero gratuito 0800 800 113).

In caso di guasti, vogliate rivolgervi
al Servizio tecnico alla clientela di
Swisscom (numero gratuito 175).

For further information on
Office 30, please contact your
Swisscom sales office
(freephone 0800 800 113).

Please report faults to the Swisscom
customer care unite (freephone 175).

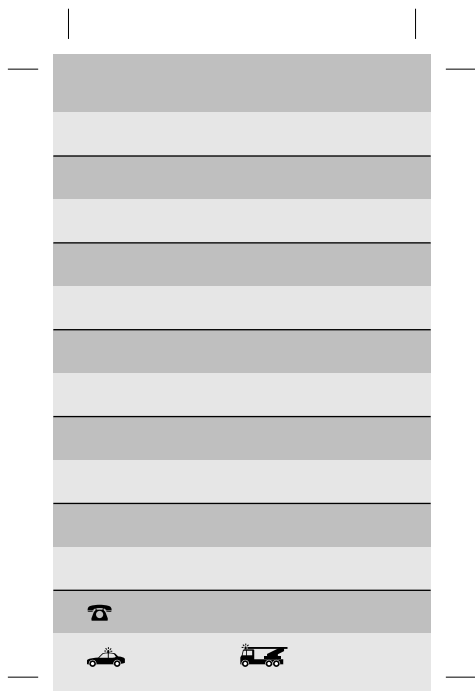
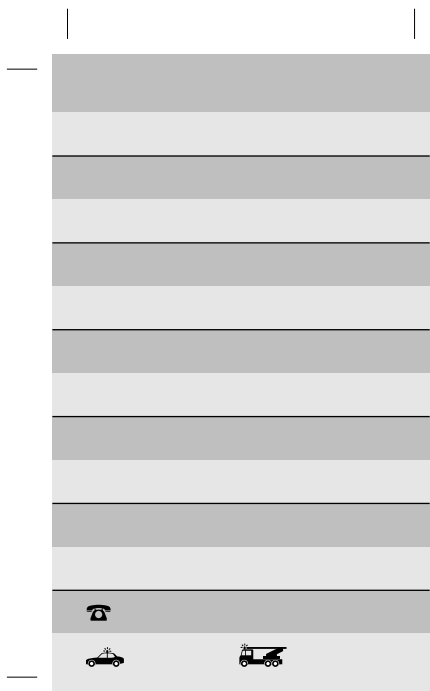
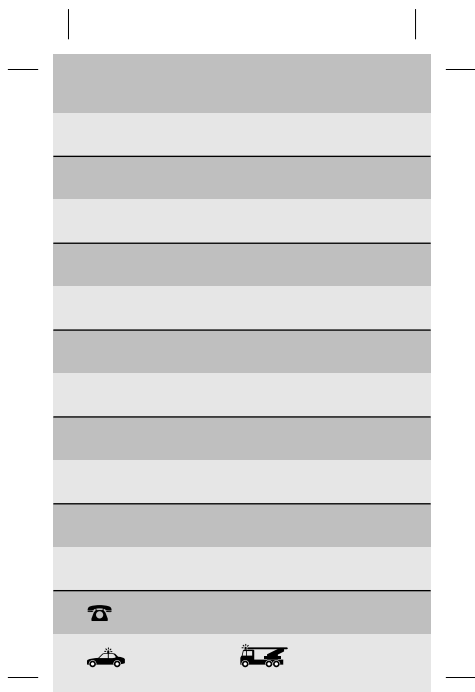
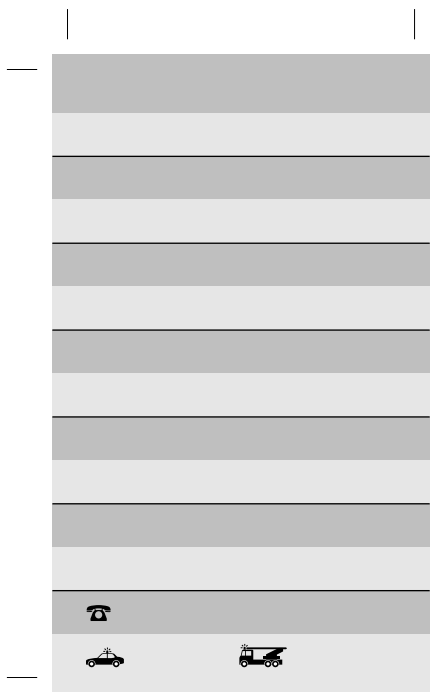



Office 20



Office 30



Office 40



Office 100